

Guida Rapida Prodotti per automazione

Dicembre 2021

- **Contattori di potenza**
- **Relè termici**
- **Salvamotori**
- **Temporizzatori**
- **Pulsanteria in termoplastica e metallo**
- **Interruttori di manovra Sezionatori**

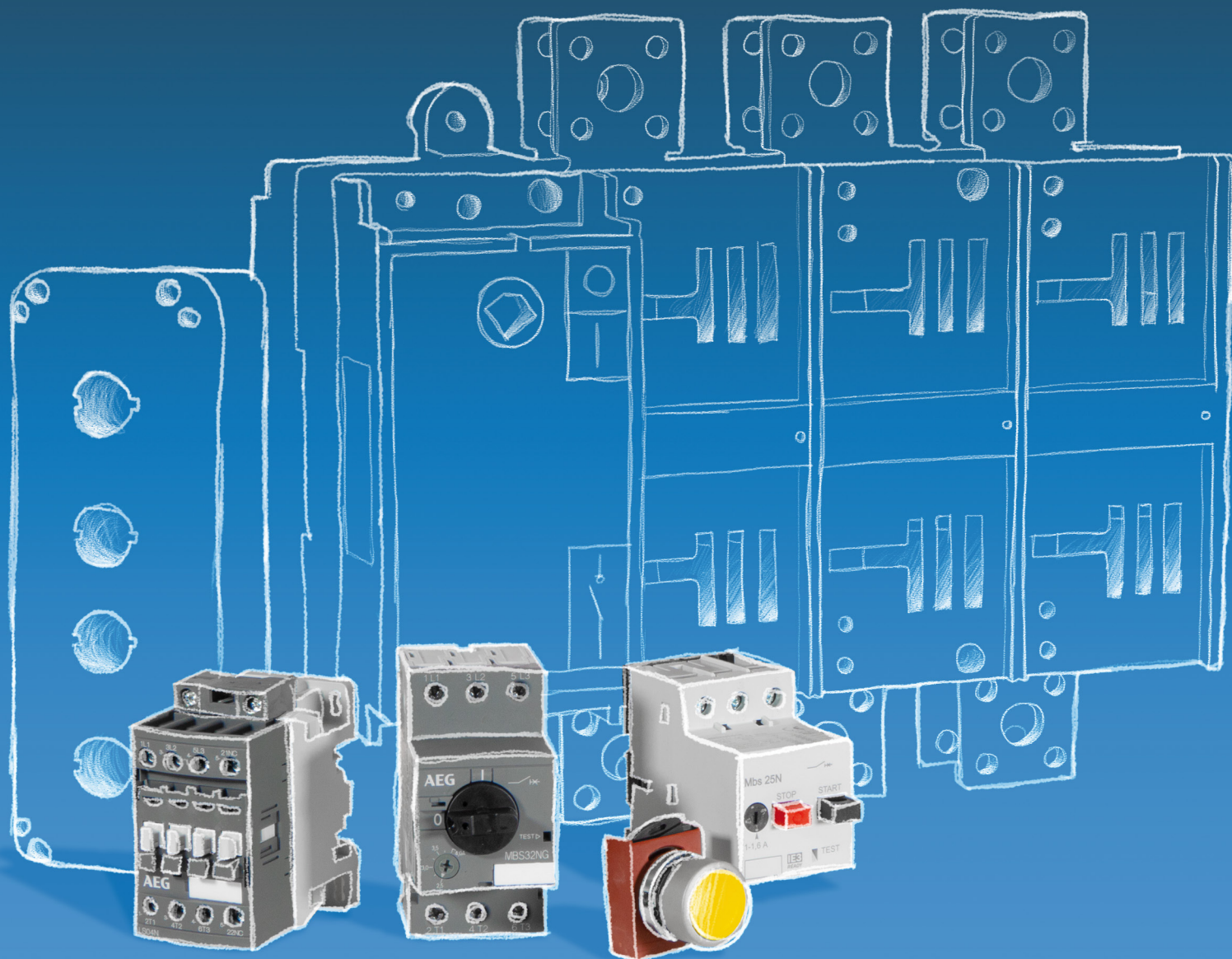

INDICE

<i>Minicontattori di potenza e relè</i>	<i>Pag. 4</i>
<i>Contattori di potenza serie LSN da 4kW a 45kW</i>	<i>Pag. 8</i>
<i>Contattori di potenza serie LSN da 55kW a 200kW</i>	<i>Pag.14</i>
<i>Relè termici serie BN fino a 45kW</i>	<i>Pag.20</i>
<i>Relè termici serie BNE da 63 a 380A</i>	<i>Pag.24</i>
<i>Salvamotori serie MBS25N</i>	<i>Pag.28</i>
<i>Salvamotori serie MBS32NG</i>	<i>Pag.34</i>
<i>Temporizzatori</i>	<i>Pag.40</i>
<i>Pulsanteria in metallo serie M</i>	<i>Pag.46</i>
<i>Pulsanteria in termoplastica serie E</i>	<i>Pag.78</i>
<i>Interruttori di manovra Sezionatori</i>	<i>Pag.92</i>
<i>Fusibili NH</i>	<i>Pag.116</i>

Minicontattori di potenza e relè

Serie LS..K e SH05K

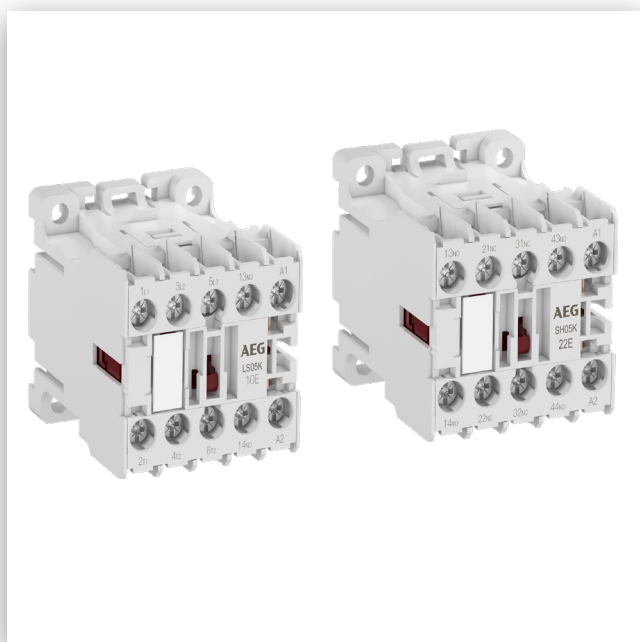

I minicontattori di potenza LS..K offrono elevate prestazioni in uno spazio molto ridotto.

Essi sono impiegati per il comando, anche in condizioni gravose, di carichi resistivi fino a 20A e di motori fino a 5,5kW/400V.

I contattori sono disponibili in configurazione 3 poli e 4 poli, anche come relè ausiliario a 4 contatti.

Le tensioni di comando sono in AC o DC mentre i contatti ausiliari sono disponibili in blocchetti frontali o laterali.

Completano la gamma di accessori i Filtri antidisturbo tipo RC e Diodo, e il kit di interblocco meccanico.

Caratteristiche tecniche principali

	Serie LS..K
Potenza nominale AC-3 a 400V	4kW e 5,5kW
Numero di poli	3 NO, 4 NO
Tensione nominale Un	690VAC, 440VDC
Corrente termica Ith	20A
Frequenza	50/60Hz o DC
Tensione di isolamento	750V
Contatti ausiliari a bordo	Ith=10A 1NO o 1NC
Contatti ausiliari aggiuntivi	Ith=10A 1NO, 1NC, 4NO, 3NO+1NC, 2NO+2NC
Temperatura di impiego	-40... +55°C (-25...+55°C con relè termico)
Temperatura di stoccaggio	-55... +80°C
Norma	EN60947-1; EN60947-5-1
Omologazioni	UL, CSA

	Serie SH05K
Corrente termica Ith	10A
Numero di poli	4NO, 3NO+1NC, 2NO+2NC
Tensione nominale Un	690VAC, 440VDC
Frequenza	50/60Hz o DC
Tensione di isolamento	750V
Ie/AC-15	6A/240V
Ie/DC-13	5A/24V
Contatti ausiliari aggiuntivi	Ith=10A 1NO, 1NC, 1NO+1NC, 4NO, 3NO+1NC, 2NO+2NC
Temperatura di impiego	-40... +55°C
Temperatura di stoccaggio	-55... +80°C
Norma	EN60947-1; EN60947-5-1
Omologazioni	UL, CSA

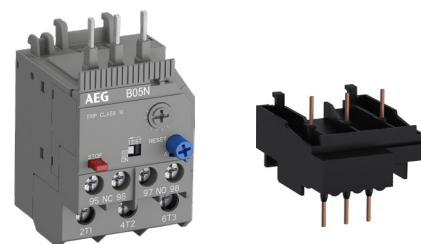

Protezione completa

I minicontattori di potenza LS05K e LS06K sono accessoriabili con Relè termici a montaggio diretto oppure sono accoppiabili con i salvamotori serie MBS32NG tramite gli appositi ponti di collegamento rapido.



Blocchetti di contatti ausiliari

Per tutta la serie di minicontattori di potenza o di minicontattori ausiliari sono disponibili i blocchetti di contatti laterali a 1 contatto, oppure frontali fino a 4 contatti.

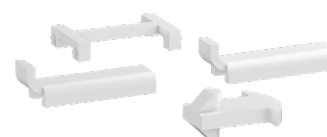

Accessori per Interblocco

Il kit VB05K garantisce i comandi di inversione motore in tutta sicurezza

Minicontattori di potenza

Minicontattori serie LS..K - 3 poli

	AC-3 (kW)	AC-3 (A)	AC-1 (A)	Contatti ausiliari	Descrizione	Tensione di comando			Codice	Riferimento interno	Euro
						50Hz	60Hz	DC			
Tripolari											
	4	9	20	1 NO	Morsetti a vite fissaggio a scatto su guida DIN	24V	24V		LS05K3010-AD	4TQE581011R0000	
						110-115	110-120		LS05K3010-AJ	4TQE581021R0000	
						220-230	220-230		LS05K3010-AN	4TQE581031R0000	
								24	LS05K3010-DD	4TQE581041R0000	
								110	LS05K3010-DJ	4TQE581051R0000	
				1 NC							
		5,5	12	20	1 NO	Bobina in DC ad ampio campo -30%<Uc<+30%	24V	24V		LS06K3010-AD	4TQE582011R0000
						110-115	110-120		LS06K3010-AJ	4TQE582021R0000	
						220-230	220-230		LS06K3010-AN	4TQE582031R0000	
								24			
								110			
				1 NC							

Potenza AC-3 kW a 400Vac

Minicontattori serie LS..K - 4 poli

	AC-3 (kW)	AC-3 (A)	AC-1 (A)	Contatti ausiliari	Descrizione	Tensione di comando			Codice	Riferimento interno	Euro
						50Hz	60Hz	DC			
Quadripolari											
	4	9	20	-	Morsetti a vite fissaggio a scatto su guida DIN	24V	24V		LS05K4000-AD	4TQE581013R0000	
						220-230	220-230		LS05K4000-AN	4TQE581033R0000	
								24	LS05K4000-DD	4TQE581043R0000	
								110	LS05K4000-DJ	4TQE581053R0000	
					Bobina in DC ad ampio campo -30%<Uc<+30%						

Potenza AC-3 kW a 400Vac

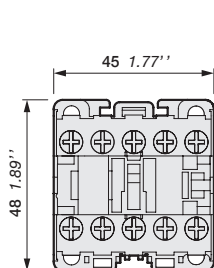

LS05K..A, LS06K..A

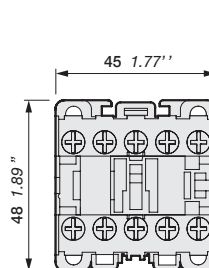
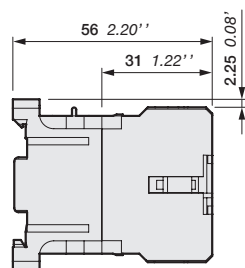

LS05K..D

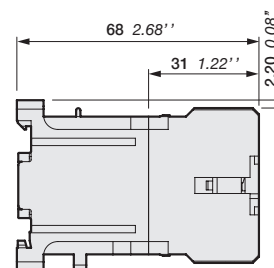

Minicontattori ausiliari

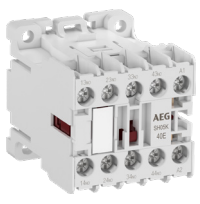
Minicontattori ausiliari serie SH05K											
	Ith (A)	AC-15 a 240V (A)	DC-13 a 24V (A)	Contatti	Descrizione	Tensione di comando			Codice	Riferimento interno	Euro
						50Hz	60Hz	DC			
a 4 contatti											
	10	6	5	4NO	Morsetti a vite fissaggio a scatto su guida DIN Bobina in DC ad ampio campo -30%<Uc<+30%	24V	24V		SH05K40-AD	4TQE583011R0000	
						110-115	110-120		SH05K40-AJ	4TQE583021R0000	
						220-230	220-230		SH05K40-AN	4TQE583031R0000	
								24	SH05K40-DD	4TQE583041R0000	
				3NO+1NC		24V	24V		SH05K31-AD	4TQE583013R0000	
						110-115	110-120		SH05K31-AJ	4TQE583023R0000	
						220-230	220-230		SH05K31-AN	4TQE583033R0000	
								24	SH05K31-DD	4TQE583043R0000	
				2NO+2NC		24V	24V		SH05K22-AD	4TQE583012R0000	
						110-115	110-120		SH05K22-AJ	4TQE583022R0000	
						220-230	220-230		SH05K22-AN	4TQE583032R0000	
								24	SH05K22-DD	4TQE583042R0000	

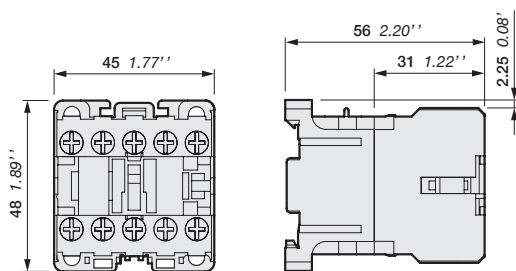



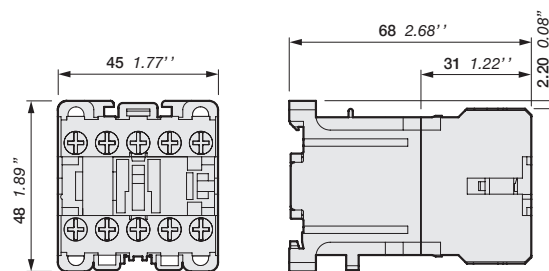



SH05K..A

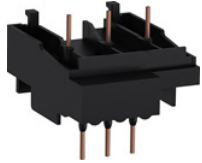

SH05K..D

Minicontattori di potenza e ausiliari

Accessori per Minicontattori LS...K e SH05K						
	Descrizione	Montaggio su contattori	Specifiche tecniche	Codice	Riferimento interno	Euro
Bloccetto di contatti ausiliari frontali						
	Morsetti a vite Montaggio frontale	LS05K, LS06K, SH05K	4NO	HS05KF40	4TQE589001R0000	
			3NO+1NC	HS05KF31	4TQE589002R0000	
			2NO+2NC	HS05KF22	4TQE589003R0000	
			1NO+1NC	HS05KF11	1SAL100993R9906	
Bloccetto di contatti ausiliari laterali						
	Morsetti a vite Montaggio laterale dx o sx	LS05K, LS06K, SH05K	1NO	HS05KL10	4TQE589004R0000	
			1NC	HS05KL01	4TQE589005R0000	
Filtri antidisturbo						
	R/C	LS05K, LS06K, SH05K	12...60 V 50/60Hz	EB05K1	4TQE589006R0000	
			72...240 V 50/60Hz	EB05K2	4TQE589007R0000	
	Diodo		6...240 V DC	EB05K3	4TQE589008R0000	
Interblocco meccanico						
	per interblocco di 2 minicontattori	LS05K, LS06K, SH05K		VB05K	4TQE589009R0000	
Ponti di collegamento con salvamotore MBS32NG						
	Collegamento diretto con salvamotore MBS32NG	LS05K, LS06K		MF32L05K	4TQE569017R0000	
Kit per Teleinvertitore						
	Ponti di collegamento per inversione di marcia	LS05K, LS06K		VKMIU	1SAL101421R9906	

Contattori di potenza

Serie LSN da 4kW a 45kW



Nuova linea di contattori di potenza AEG per avviamento di motori e comando di carichi a 3 e 4 poli fino a 45kW / 96A in categoria AC-3 a 400V.

La serie LSN si caratterizza per il design moderno, per il montaggio agevole di tutti gli accessori e soprattutto per l'impiego di bobine di comando ad ampio campo, per tensioni da 24...60V, 100...250V oppure 250...500V in AC/DC, già complete di soppressore antidisturbi, che garantiscono una grande riduzione dei componenti e delle scorte.

I contatti ausiliari installati a bordo e quelli aggiuntivi sono tutti collegati meccanicamente e i contatti NC sono di tipo "MIRROR CONTACTS" in modo tale da garantire la piena sicurezza delle macchine.

I contattori da 37kW a 45kW possono funzionare anche fino a 1000Vac di tensione nominale.

Caratteristiche tecniche principali

	Serie LSN
Potenza nominale AC-3 a 400V	da 4kW a 45kW
Numero di poli	3 NO, 4NO, 2NO+2NC
Tensione nominale Un	690Vac fino a LS30N, 1000Vac da LS37N fino a LS45N
Corrente termica Ith	da 25A a 130A
Frequenza	50/60Hz
Tensione di isolamento	1000V
Contatti ausiliari a bordo (collegati meccanicamente)	1NO o 1NC LS04N...LS07N 3 poli (1NC a specchio)
Contatti ausiliari aggiuntivi (colleg. meccanicamente)	1NO o 1NC frontali, 1NO+1NC laterali (1NC a specchio)
Temperatura di impiego	-40... +70°C
Norma	EN60947-1; EN60947-4-1
Omologazioni	CE, ROHS, UL, CSA

Bobine di comando ad ampio campo

Grazie all'impiego delle bobine elettroniche ad ampio campo, i contattori LS04N ... LS45N possono essere comandati con un range di tensione 24...60V, 100-250V e 250-500V in AC/DC adatto a qualsiasi applicazione mondiale. Ovviamente sono disponibili anche le tensioni convenzionali in AC e DC.

Riduzione del consumo delle bobine

Tutte le bobine di comando dei contattori LS..N sono a basso consumo e a bassa dissipazione, permettendo di ridurre la temperatura all'interno dei quadri elettrici con risparmio di spazio e di dimensionamento dei trasformatori ausiliari.

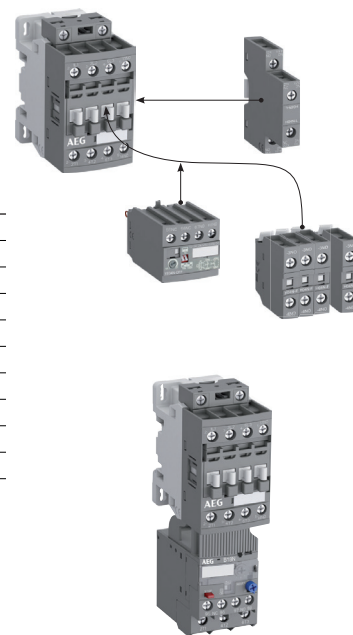

Sicurezza ed affidabilità dei contatti ausiliari

La slitta bianca frontale garantisce che lo stato del contattore sia sempre ben visibile.

I contatti ausiliari a bordo e quelli aggiuntivi trasmettono anche i segnali a bassa potenza 12 V / 3 mA con errore minore di 10-6 secondo IEC 60947-5-4. I contatti ausiliari sono tutti collegati meccanicamente e i contatti NC sono di tipo "MIRROR CONTACTS" in modo tale da garantire la piena sicurezza delle macchine.

Certificazioni

I contattori LS04N...LS45N sono progettati in conformità a IEC 60947-4-1 e sono a marchio CE e UL/CSA.

La progettazione e la produzione dei contattori LS...N segue il protocollo ISO 14000 e tutti i processi sono conformi alla direttiva RoHS.

Contattori di potenza

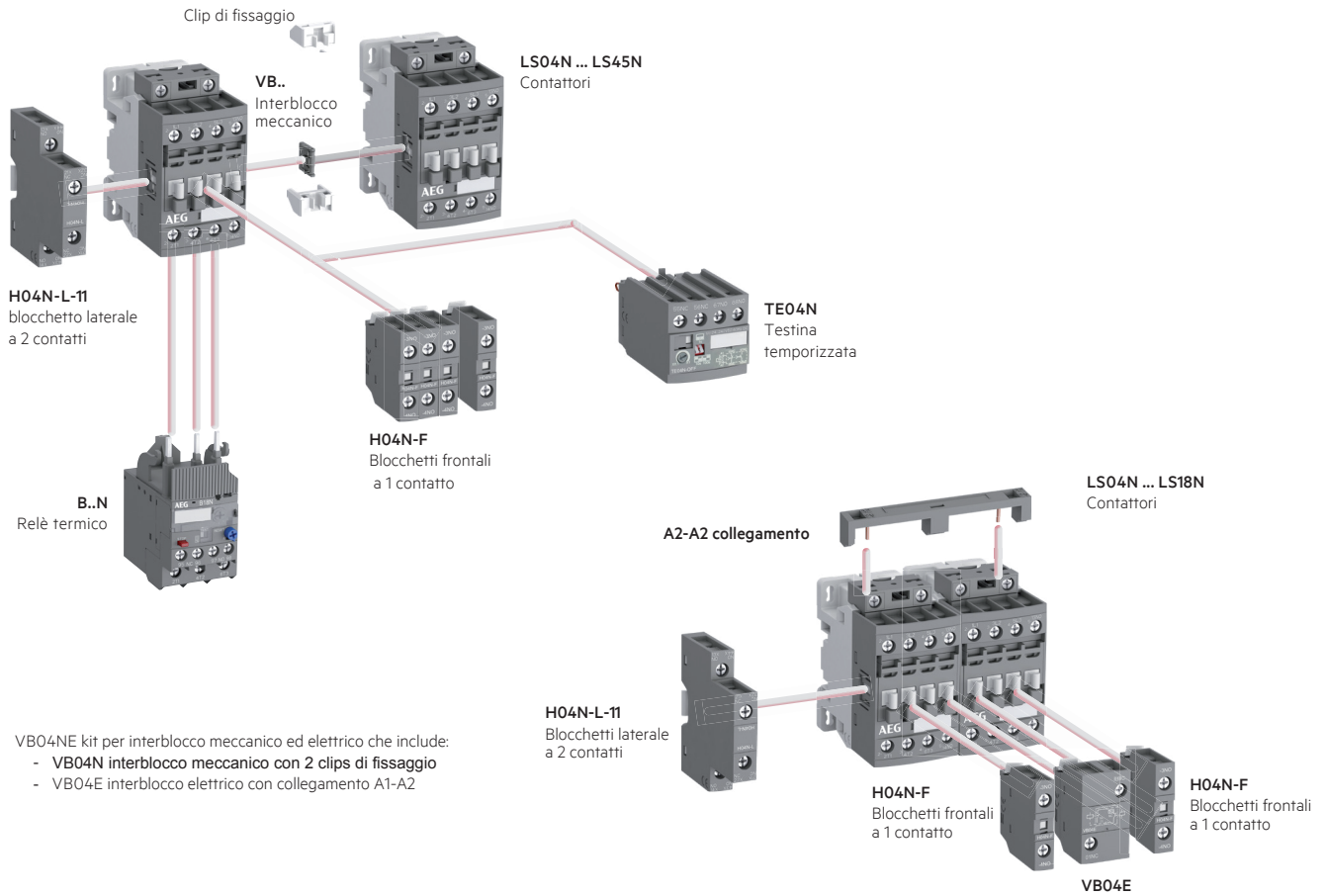

VB04NE kit per interblocco meccanico ed elettrico che include:
 - VB04N interblocco meccanico con 2 clips di fissaggio
 - VB04E interblocco elettrico con collegamento A1-A2

Schema di montaggio degli accessori - per codici di ordinazione riferirsi alla pagina Accessori
 Sono disponibili molte combinazioni di accessori a seconda del montaggio frontale o laterale

Contattore	Poli	Contatti aux a bordo	Montaggio frontale		Testina temporizzata	Interblocco meccanico ed elettronico (tra 2 contatti)	Montaggio laterale Contatti ausiliari	
			H04N-F	TE04N			VB04NE	H04N-L-11 sinistra
LS04N ... LS18N (1)								
LS04N ... LS07N	3	0 0 1	4 max.	o 1	-	-	+ 1	-
LS04N ... LS07N	3	0 1 0	2 max.	o 1	-	-	+ 1	+ 1
LS11N ... LS18N	3	0 0 0	3 max.	-	+ 1 (2)	-	+ 1	o 1
LS22N ... LS45N								
LS22N ... LS30N	3	0 0 0	4 max.	o 1	-	-	+ 1	+ 1
LS37N, LS45N	3	0 0 0	4 max.	o 1	-	-	+ 1	+ 1

(1) Includendo i contatti aggiuntivi e quelli a bordo: 4 contatti NC max. per montaggio dei contattori nelle posizioni 1, 2, 3, 4 e 3 contatti NC max. per montaggio in posizioni 1 ± 30°. 5.
 (2) VB04NE o VB04N non sono installabili su contattori con bobine di tipo differente: bobine in AC tipo A... e bobine AC/DC tipo E...



Schema di montaggio dei relè termici (3)

Contattori	Relè termici
LS04N ... LS18N	B18N (0.10...38 A)
LS11N ... LS18N	B18N (0.10...38 A)
LS22N ... LS30N	B30N (22...67 A)
LS37N ... LS45N	B45N (40...96 A)

L'aggiunta di un relè termico non limita in alcun modo il fissaggio degli accessori così come descritto nella tabella sopra.

(3) Montaggio diretto senza accessori.



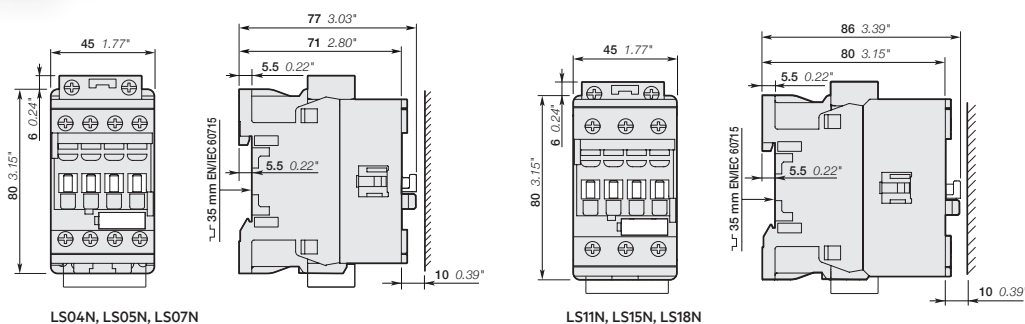

Contattori di potenza

Contattori serie LSN fino a 45kW - 3 Poli											
	AC-3 (kW)	AC-3 (A)	AC-1 (A)	Contatti ausiliari	Descrizione	Tensione di comando			Codice	Riferimento interno	Euro
						50Hz	60Hz	DC			
Tripolari											
	4	9	25	1 NO	Morsetti a vite con fermacavi, fissaggio a scatto su guida DIN Bobina elettronica AC/DC ad ampio campo tipo -ED, -EN, -EU con soppressore di disturbi incluso	24V	24V	LS04N3010-AD	4TQD421301R0000		
						110	110-120	LS04N3010-AJ	4TQD421311R0000		
						220-230	230-240	LS04N3010-AN	4TQD421321R0000		
						24...60		LS04N3010-ED	4TQD411331R0000		
						100...250		LS04N3010-EN	4TQD411341R0000		
						250...500		LS04N3010-EU	4TQD411351R0000		
		1 NC	24V	24V		LS04N3001-AD	4TQD421302R0000				
			110	110-120		LS04N3001-AJ	4TQD421312R0000				
			220-230	230-240		LS04N3001-AN	4TQD421322R0000				
			24...60			LS04N3001-ED	4TQD411332R0000				
			100...250			LS04N3001-EN	4TQD411342R0000				
			250...500			LS04N3001-EU	4TQD411352R0000				
5,5	12	28	1 NO	24V	24V	LS05N3010-AD	4TQD421501R0000				
				110	110-120	LS05N3010-AJ	4TQD421511R0000				
				220-230	230-240	LS05N3010-AN	4TQD421521R0000				
				24...60		LS05N3010-ED	4TQD411531R0000				
				100...250		LS05N3010-EN	4TQD411541R0000				
				250...500		LS05N3010-EU	4TQD411551R0000				
	1 NC	24V	24V	LS05N3001-AD	4TQD421502R0000						
		110	110-120	LS05N3001-AJ	4TQD421512R0000						
		220-230	230-240	LS05N3001-AN	4TQD421522R0000						
		24...60		LS05N3001-ED	4TQD411532R0000						
		100...250		LS05N3001-EN	4TQD411542R0000						
		250...500		LS05N3001-EU	4TQD411552R0000						
7,5	18	30	1 NO	24V	24V	LS07N3010-AD	4TQD421701R0000				
				110	110-120	LS07N3010-AJ	4TQD421711R0000				
				220-230	230-240	LS07N3010-AN	4TQD421721R0000				
				24...60		LS07N3010-ED	4TQD411731R0000				
				100...250		LS07N3010-EN	4TQD411741R0000				
				250...500		LS07N3010-EU	4TQD411751R0000				
	1 NC	24V	24V	LS07N3001-AD	4TQD421702R0000						
		110	110-120	LS07N3001-AJ	4TQD421712R0000						
		220-230	230-240	LS07N3001-AN	4TQD421722R0000						
		24...60		LS07N3001-ED	4TQD411732R0000						
		100...250		LS07N3001-EN	4TQD411742R0000						
		250...500		LS07N3001-EU	4TQD411752R0000						
	11	26	45	-	24V	24V	LS11N3000-AD	4TQD422300R0000			
					110	110-120	LS11N3000-AJ	4TQD422310R0000			
					220-230	230-240	LS11N3000-AN	4TQD422320R0000			
					24...60		LS11N3000-ED	4TQD412330R0000			
					100...250		LS11N3000-EN	4TQD412340R0000			
					250...500		LS11N3000-EU	4TQD412350R0000			
	15	33	50		24V	24V	LS15N3000-AD	4TQD422700R0000			
					110	110-120	LS15N3000-AJ	4TQD422710R0000			
					220-230	230-240	LS15N3000-AN	4TQD422720R0000			
					24...60		LS15N3000-ED	4TQD412730R0000			
					100...250		LS15N3000-EN	4TQD412740R0000			
					250...500		LS15N3000-EU	4TQD412750R0000			
	18,5	40	50		24V	24V	LS18N3000-AD	4TQD422900R0000			
					110	110-120	LS18N3000-AJ	4TQD422910R0000			
					220-230	230-240	LS18N3000-AN	4TQD422920R0000			
					24...60		LS18N3000-ED	4TQD412930R0000			
					100...250		LS18N3000-EN	4TQD412940R0000			
					250...500		LS18N3000-EU	4TQD412950R0000			

Potenza AC-3 kW a 400Vac



Contattori di potenza

Contattori serie LSN fino a 45kW - 3 Poli											
	AC-3 (kW)	AC-3 (A)	AC-1 (A)	Contatti ausiliari	Descrizione	Tensione di comando			Codice	Riferimento interno	Euro
						50Hz	60Hz	DC			
Tripolari											
	22	53	100	-	Morsetti a vite con doppio connettore, fissaggio a scatto su guida DIN	24...60			LS22N3000-ED	4TQD413630R0000	
							100...250			LS22N3000-EN	4TQD413640R0000
	30	65	105	-	Bobina elettronica AC/DC ad ampio campo tipo -ED, -EN con soppressore di disturbi incluso	24...60			LS30N3000-ED	4TQD413830R0000	
							100...250			LS30N3000-EN	4TQD413840R0000
	37	80	125	-	Morsetti a vite con doppio connettore, fissaggio a scatto su guida DIN	24...60			LS37N3000-ED	4TQD413930R0000	
							100...250			LS37N3000-EN	4TQD413940R0000
	45	96	130	-	Bobina elettronica AC/DC ad ampio campo tipo -ED, -EN con soppressore di disturbi incluso	24...60			LS45N3000-ED	4TQD414030R0000	
							100...250			LS45N3000-EN	4TQD414040R0000

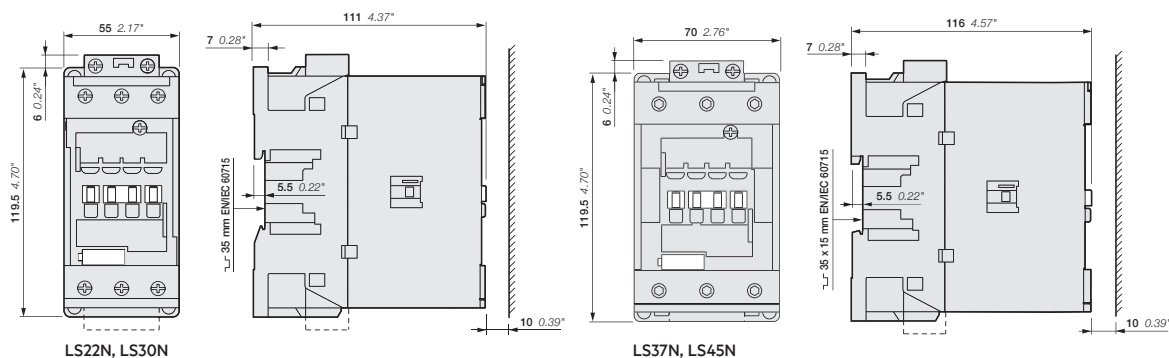





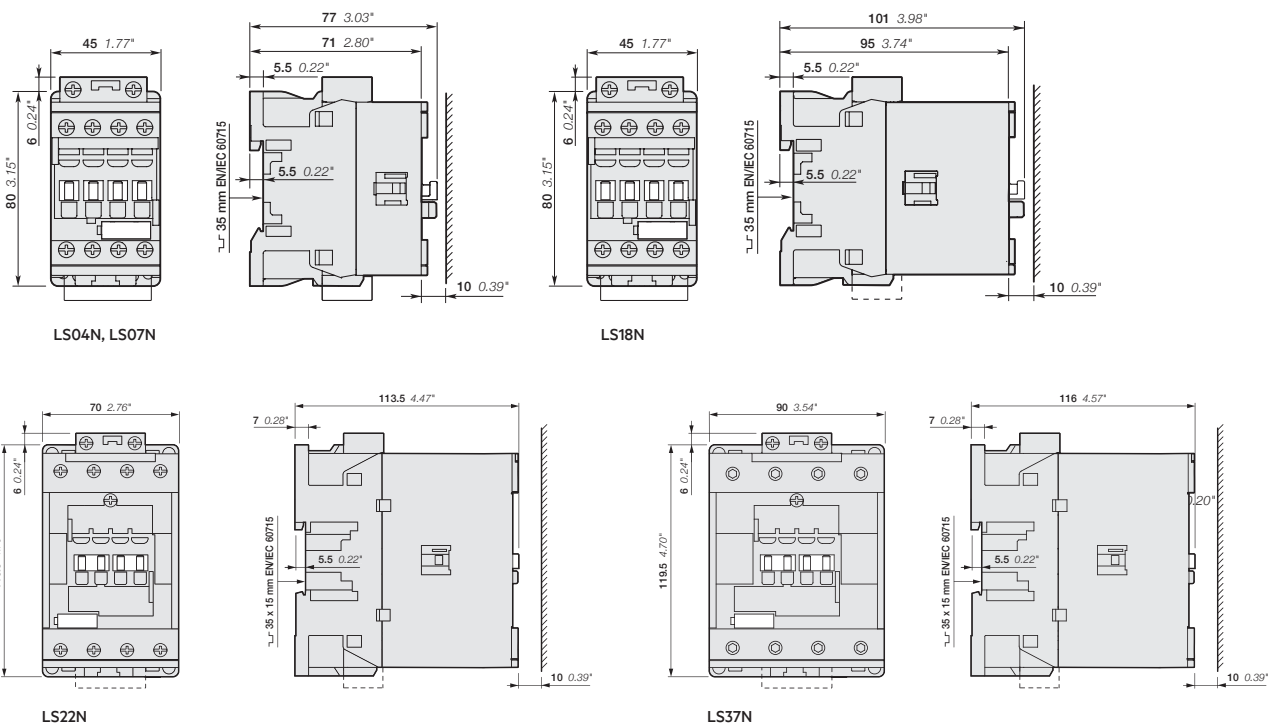



Contattori di potenza

Contattori serie LSN fino a 37kW - 4 Poli												
	AC-3 (kW)	AC-3 (A)	AC-1 (A)	Poli	Descrizione	Tensione di comando			Codice	Riferimento interno	Euro	
						50Hz	60Hz	DC				
Quadripolari												
	4	9	25	4NO	Morsetti a vite con fermacavi, fissaggio a scatto su guida DIN Bobina elettronica AC/DC ad ampio campo tipo-ED,-EN con soppressore di disturbi incluso	24V	24V	LS04N4000-AD	4TQD421306R0000			
						220-230	230-240				LS04N4000-AN	4TQD421326R0000
						24...60	100...250				LS04N4000-ED	4TQD411336R0000
	7,5	18	30	4NO	Morsetti a vite con fermacavi, fissaggio a scatto su guida DIN Bobina elettronica AC/DC ad ampio campo tipo-ED,-EN con soppressore di disturbi incluso	24V	24V	LS07N4000-AD	4TQD421706R0000			
						220-230	230-240				LS07N4000-AN	4TQD421726R0000
						24...60	100...250				LS07N4000-ED	4TQD411736R0000
			2NO+2NC		24...60	100...250	LS07N2200-ED	4TQD411746R0000				
					24...60	100...250	LS07N2200-EN	4TQD411747R0000				
					24...60	100...250	LS07N2200-ED	4TQD411737R0000				
			2NO+2NC		24...60	100...250	LS07N2200-EN	4TQD411747R0000				
					24...60	100...250	LS07N2200-ED	4TQD411737R0000				
					24...60	100...250	LS07N2200-EN	4TQD411747R0000				
	11	23,2	55	4NO	Morsetti a vite con fermacavi, fissaggio a scatto su guida DIN Bobina elettronica AC/DC ad ampio campo tipo-ED,-EN con soppressore di disturbi incluso	24V	24V	LS18N4000-AD	4TQD422906R0000			
						220-230	230-240				LS18N4000-AN	4TQD422926R0000
						24...60	100...250				LS18N4000-ED	4TQD412936R0000
				2NO+2NC		24...60	100...250	LS18N2200-ED	4TQD412937R0000			
						24...60	100...250	LS18N2200-EN	4TQD412947R0000			
						24...60	100...250	LS18N2200-ED	4TQD412937R0000			
			2NO+2NC		24...60	100...250	LS18N2200-EN	4TQD412947R0000				
					24...60	100...250	LS18N2200-ED	4TQD412937R0000				
					24...60	100...250	LS18N2200-EN	4TQD412947R0000				
	22	53	100	4NO	Morsetti a vite con doppio connettore, fissaggio a scatto su guida DIN Bobina elettronica AC/DC ad ampio campo tipo-ED,-EN con soppressore di disturbi incluso	24...60	100...250	LS22N4000-ED	4TQD413636R0000			
						24...60	100...250				LS22N4000-EN	4TQD413646R0000
						24...60	100...250				LS22N4000-ED	4TQD413636R0000
						24...60	100...250	LS22N4000-EN	4TQD413646R0000			
						24...60	100...250	LS22N4000-ED	4TQD413636R0000			
						24...60	100...250	LS22N4000-EN	4TQD413646R0000			
	37	80	125	4NO	Morsetti a vite con fermacavi, fissaggio a scatto su guida DIN Bobina elettronica AC/DC ad ampio campo tipo-ED,-EN con soppressore di disturbi incluso	24...60	100...250	LS37N4000-ED	4TQD413936R0000			
						24...60	100...250				LS37N4000-EN	4TQD413946R0000
						24...60	100...250				LS37N4000-ED	4TQD413936R0000
				2NO+2NC		24...60	100...250	LS37N2200-EN	4TQD413947R0000			
						24...60	100...250	LS37N2200-ED	4TQD413936R0000			
						24...60	100...250	LS37N2200-EN	4TQD413947R0000			

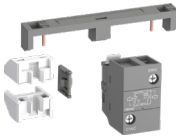

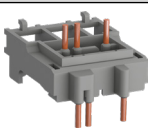
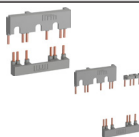
Contattori di potenza

Accessori per contattori serie LSN fino a 45kW						
	Descrizione	Montaggio su contattori	Specifiche tecniche	Codice	Riferimento interno	Euro
Bloccetto di contatti ausiliari frontali a 1 contatto						
	Morsetti a vite Collegato meccanicamente secondo IEC 60947-5-1 1NC a specchio secondo IEC 60947-4-1 Fino a 4 contatti frontali per LS04N...LS45N	LS04N...LS45N 3 poli LS04N...LS37N 4 poli	1NO 1NC	H04NF10 H04NF01	4TQD419101M0000 4TQD419102M0000	
Bloccetto di contatti ausiliari laterali a 2 contatti						
	Morsetti a vite Collegato meccanicamente secondo IEC 60947-5-1 1NC a specchio secondo IEC 60947-4-1 LS04N...LS45N 1 bloccetto laterale H04NL11 a sx o a dx	LS04N...LS45N 3 poli LS04N...LS37N 4 poli	1NO+1NC	H04NL11	4TQD419113M0000	
Moduli temporizzati pneumatici						
	Ritardo all'eccitazione Ritardo alla diseccitazione	LS04N...LS45N	0,1...1s 1...10s 10...100s	TE04N-ON TE04N-OFF	4TQD419223R0000 4TQD419243R0000	
Dispositivi di interblocco						
	Meccanico	LS04N...LS18N 3/4 poli LS22N...LS45N 3/4 poli		VB04N VB22N	4TQD419300M0000 4TQD419310M0000	
	Elettrico/Meccanico comprende l'interblocco meccanico, un bloccetto di 2 contatti NC e un ponte per il morsetto comune A2 delle bobine"	LS04N...LS18N 3/4 poli	2NC	VB04NE	4TQD419306R0000	
Filtri antidisturbo e blocchetti di alimentazione bobina						
	Filtro tipo RC Filtro a Varistore	LS04N...LS45N LS04N...LS45N	24-50VAC 50-130VAC 110-260VAC 24-50VAC 50-130VAC 110-260VAC	RC4-1/50 RC4-1/130 RC4-1/260 RV4-1/50 RV4-1/130 RV4-1/260	1SBN050400R1000 1SBN050400R1001 1SBN050400R1002 1SBN050410R1000 1SBN050410R1001 1SBN050410R1002	
Nota: le bobine tipo-ED,-EN,-EU hanno già il filtro incluso						
	Bloccetto per connessione aggiuntiva della bobina di alimentazione: 1 pezzo viene installato di serie per alimentazione dall'alto. Ordinare un pezzo aggiuntivo per alimentazione alto/basso	LS04N...LS45N		LDC4	1SBN070156T1000	
Kit di collegamento tra contattori LSN e salvamotori MBS32NG						
	Kit di collegamento diretto tra salvamotore MBS32NG e contattori LSN 3 poli	LS04N...LS07N MBS32NG-004...250 LS11N...LS18N MBS32NG-004...160 LS11N...LS18N MBS32NG-200...320		MF32L07N MF32L11N MF32L18N	4TQD419806M0000 4TQD419816M0000 4TQD419826M0000	
Kit di connessione per Teleinvertitore o Stella-Triangolo						
	Kit di connessione per Teleinvertitore Kit di connessione per avviamento Stella-Triangolo	LS04N...LS07N LS04N...LS07N		BER16-4 BEY16-4	1SBN081311R1000 1SBN081313R2000	
Custodia per avviamento diretto						
	Cassetta in ABS con grado IP66, dotata di pulsante di marcia e arresto con ripristino, per contattori LS04N...LS07N in abbinamento con relè termici B18N. Per realizzare un avviamento completo ordinare anche il contatto CBS-10. Con 2 predisposizioni per lampade spia.	LS04N...LS07N	1NO	FR16AF-12 CBS-10	1SBN101337R1000 1SBN010013R1010	

Contattori di potenza

Serie LSN da 55kW a 200kW



Nuova linea di contattori di potenza AEG per avviamento di motori e comando di carichi a 3 poli da 55kW fino a 200kW in categoria AC-3 a 400V.

La serie LSN si caratterizza per il design moderno e compatto, per il montaggio agevole di tutti gli accessori e per la tensione di impiego fino a 1000VAC.

I contatti ausiliari sono collegati meccanicamente e i contatti NC sono di tipo "MIRROR CONTACTS" in modo tale da garantire la piena sicurezza delle macchine.

I contattori vengono forniti con contatti ausiliari 1NO+1NC di serie.

Caratteristiche tecniche principali

	Serie LSN
Potenza nominale AC-3 a 400V	da 55kW fino a 200kW
Numero di poli	3NO
Tensione nominale Un	1000Vac
Corrente termica Ith	da 160A a 600A
Frequenza	25...400 Hz
Tensione di isolamento	1000V
Contatti ausiliari a bordo (collegati meccanicamente)	1NO + 1NC
Contatti ausiliari aggiuntivi (colleg. meccanicamente)	1NO o 1NC frontali (LS55N e LS75N), 1NO+1NC laterali
Temperatura di impiego	-40... +70°C
Norma	EN60947-1; EN60947-4-1
Omologazioni	CE, ROHS

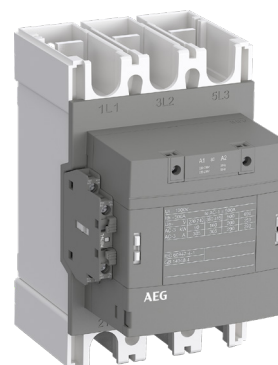

Tensione di impiego fino a 1000Vac

I contattori AEG sono progettati e costruiti per poter funzionare in circuiti anche fino a 1000Vac, a differenza della normale tensione di impiego di 690Vac dei contattori comunemente in commercio.

Frequenza di impiego fino a 400Hz

La frequenza di funzionamento dei contattori AEG viene garantita anche in circuiti diversi dallo standard 50/60Hz. In tutte le applicazioni da 25 a 400Hz è possibile l'impiego dei contattori LSN da 55kW a 200kW.

Sicurezza ed affidabilità dei contatti ausiliari

I contatti ausiliari a bordo e quelli aggiuntivi trasmettono anche i segnali a bassa potenza 12 V / 3 mA con errore minore di 10-6 secondo IEC 60947-5-4. I contatti ausiliari sono tutti collegati meccanicamente e i contatti NC sono di tipo "MIRROR CONTACTS" in modo tale da garantire la piena sicurezza delle macchine.

Certificazioni

I contattori LS55N...LS200N sono progettati in conformità a IEC 60947-4-1 e sono a marchio CE.

La progettazione e la produzione dei contattori LS...N segue il protocollo ISO 14000 e tutti i processi sono conformi alla direttiva RoHS.

Contattori di potenza

LS55N, LS75N

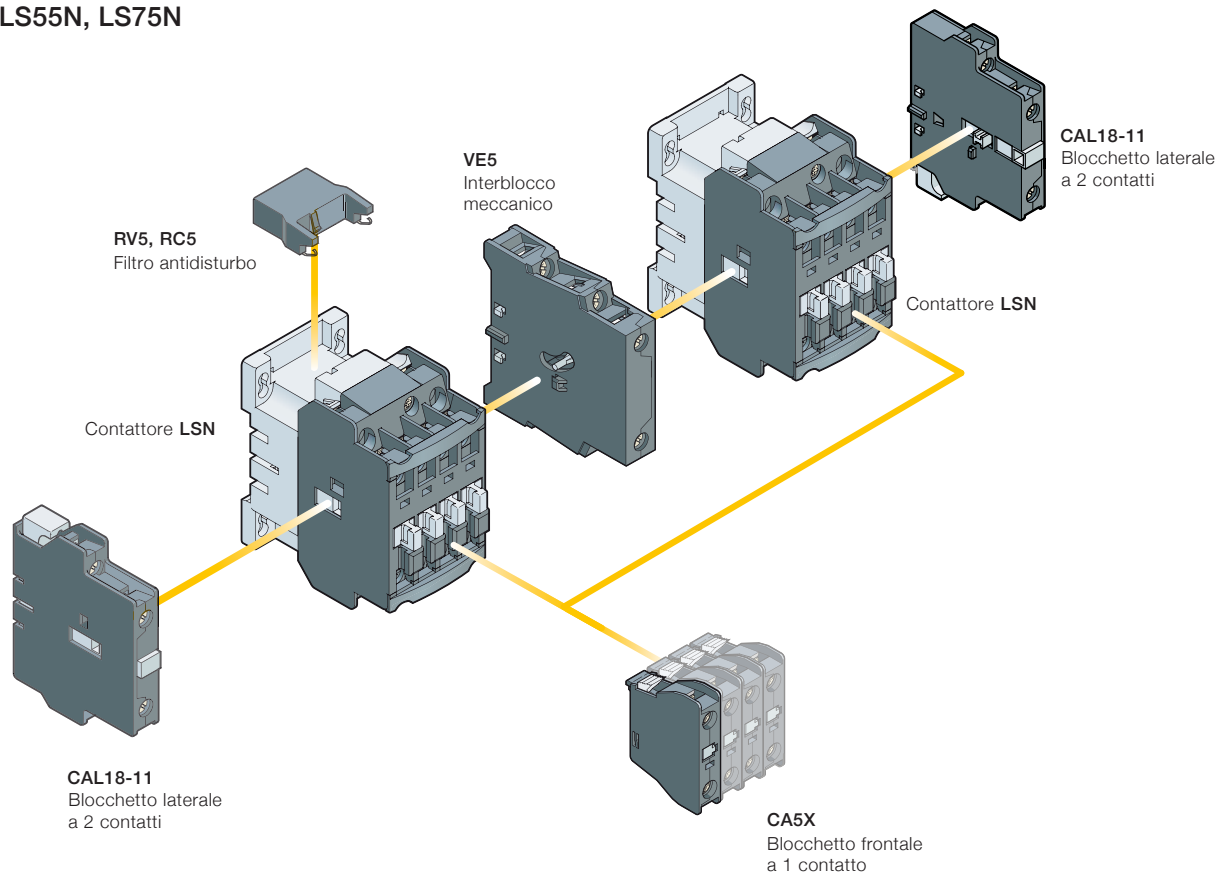

Schema di montaggio degli accessori - per i codici di ordinazione riferirsi alla pagina Accessori

Sono disponibili molte combinazioni di accessori a seconda del montaggio frontale o laterale

Contattore	Poli			Contatti aux. a bordo	Montaggio frontale		Montaggio Laterale	
	3	0	1		Contatti ausiliari	Contatti ausiliari	Contatti ausiliari	Contatti ausiliari
LS55N...LS75N (1)	3	0	1	1	6 x CA5X	+	1 x CAL18-11	-

Schema di montaggio con interblocco meccanico

Contattore	Poli			Contatti aux. a bordo	Montaggio frontale		Montaggio Laterale		Interblocco meccanico
	3	0	1		Contatti ausiliari	Contatti ausiliari	Contatti ausiliari	Contatti ausiliari	
LS55N...LS75N (1)	3	0	1	1	6 x CA5X	+	1 x CAL18-11	-	o VE5-2

(1)Max. nr. 2 contatti NC CA5X per montaggio del contattore in posizione 5

Contattori di potenza

LS90N, LS110N

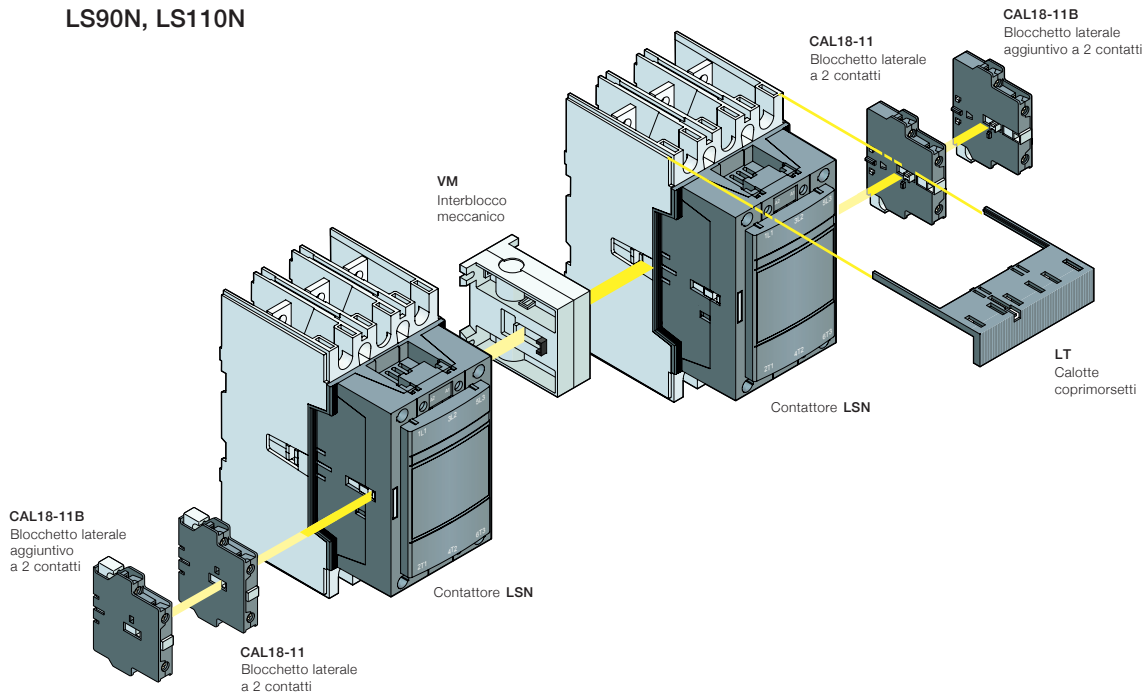

LS132N... LS200N

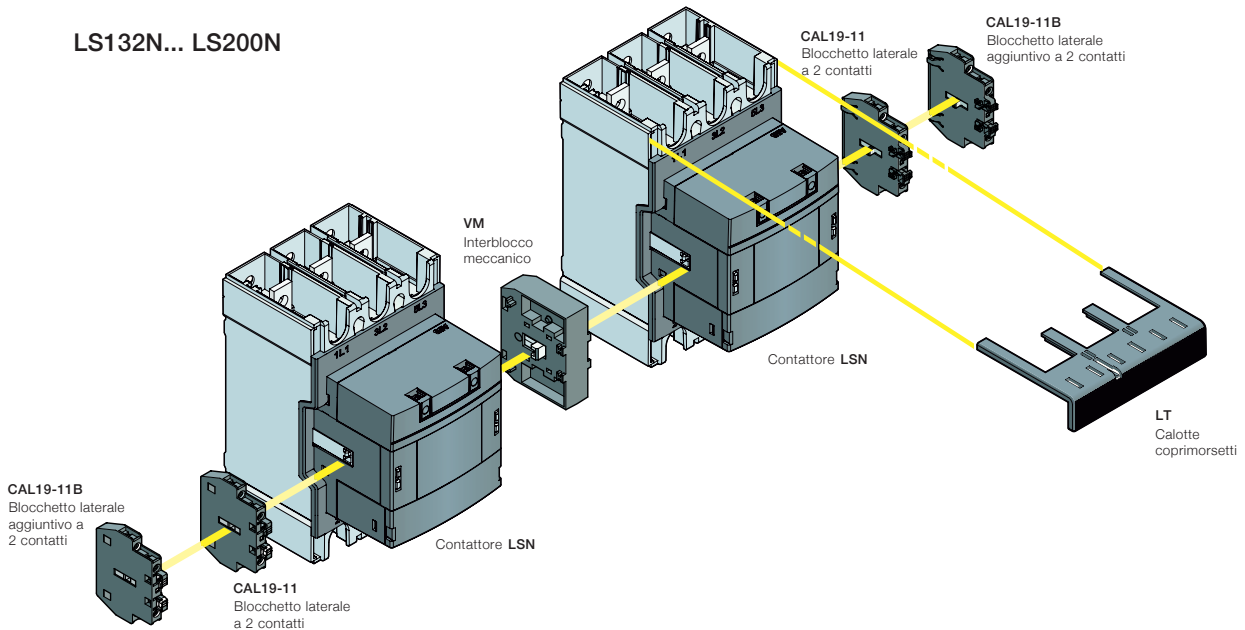

Schema di montaggio degli accessori - per i codici di ordinazione riferirsi alla pagina Accessori

Sono disponibili molte combinazioni di accessori a seconda del montaggio frontale o laterale



Contattore	Poli		Contatti aux. a bordo		Montaggio frontale		Montaggio Laterale		
					Contatti ausiliari		Contatti ausiliari		
LS90N - LS110N	3	0	1	1	-		1 x CAL18-11	+	2 X CAL18-11B
LS132N - LS200N	3	0	1	1	-		1 x CAL19-11	+	2 x CAL19-11B

Schema di montaggio con interblocco meccanico

Contattore	Poli		Contatti aux. a bordo		Montaggio frontale		Montaggio Laterale		Interblocco meccanico		
					Contatti ausiliari		Contatti ausiliari				
LS90N - LS110N	3	0	1	1	-		1 x CAL18-11	+	1 X CAL18-11B	+	VM300H
LS132N - LS200N	3	0	1	1	-		-	+	1 x CAL19-11B	+	VM19

Contattori di potenza

Contattori serie LSN da 90kW a 200kW - 3 Poli

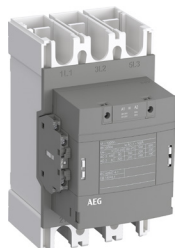
	AC-3 (kW)	AC-3 (A)	AC-1 (A)	Contatti ausiliari	Descrizione	Tensione di comando			Codice	Riferimento interno	Euro
						50Hz	60Hz	DC			
Tripolari											
	55	115	160	1NO+1NC	Morsetti a vite con singolo connettore, fissaggio a scatto su guida DIN	24	24		LS55N3011-AD	4TQD438803R0000	
						110	110-120		LS55N3011-AJ	4TQD438813R0000	
						220-230	230-240		LS55N3011-AN	4TQD438823R0000	
	90	185	250	1NO+1NC	Attacchi su barra, fissaggio su piastra	110	110-120		LS90N3011-AJ	4TQD434913R0000	
						220-230	230-240		LS90N3011-AN	4TQD434923R0000	
						110	110-120		LS110N3011-AJ	4TQD435013R0000	
	132	265	400	1NO+1NC	Attacchi su barra, fissaggio su piastra	110	110-120		LS132N3011-AJ	4TQD435413R0000	
						220-230	230-240		LS132N3011-AN	4TQD435423R0000	
	160	305	500	1NO+1NC	Attacchi su barra, fissaggio su piastra	110	110-120		LS160N3011-AJ	4TQD435813R0000	
						220-230	230-240		LS160N3011-AN	4TQD435823R0000	
	200	370	600	1NO+1NC	Attacchi su barra, fissaggio su piastra	110	110-120		LS200N3011-AJ	4TQD436013R0000	
						220-230	230-240		LS200N3011-AN	4TQD436023R0000	

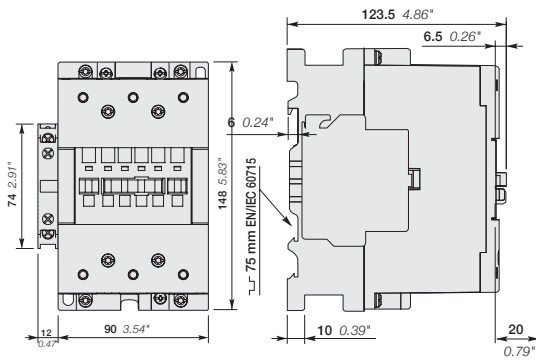

LS55N, LS75N

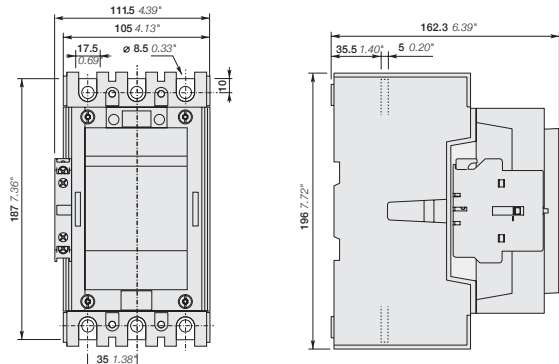

LS90N, LS110N

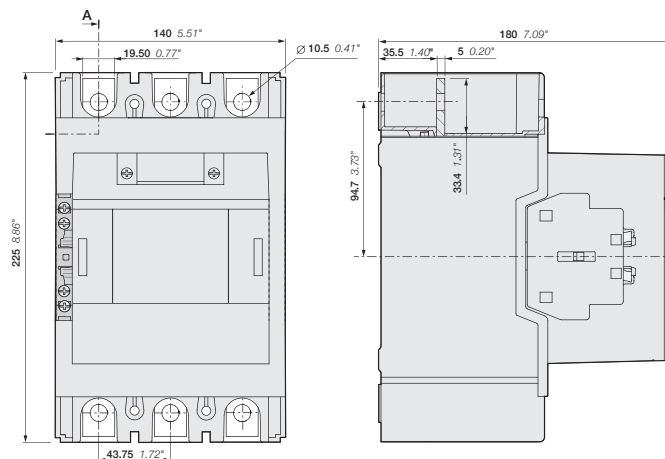

LS132N, LS200NLS

Contattori di potenza

Accessori per contattori serie LSN da 90kW a 200kW						
	Descrizione	Montaggio su contattori	Specifiche tecniche	Codice	Riferimento interno	Euro
Bloccetto di contatti ausiliari frontali a 1 contatto						
	Morsetti a vite Collegato meccanicamente secondo IEC 60947-5-1 1NC a specchio secondo IEC 60947-4-1 Fino a 6 contatti frontali per LS55N...LS75N	LS55N...LS75N	1NO	CA5X-10	1SBN019010R1010	
			1NC	CA5X-01	1SBN019010R1001	
Bloccetto di contatti ausiliari laterali a 2 contatti						
	Morsetti a vite Collegato meccanicamente secondo IEC 60947-5-1 1NC a specchio secondo IEC 60947-4-1	LS55N...LS110N LS90N...LS110N (bloccetto aggiuntivo)	1NO+1NC	CAL18-11	1SFN010720R1011	
			1NO+1NC	CAL18-11B	1SFN010720R3311	
		LS132N...LS200N LS132N...LS200N (bloccetto aggiuntivo)	1NO+1NC	CAL19-11	1SFN010820R1011	
			1NO+1NC	CAL19-11B	1SFN010820R3311	
Dispositivi di interblocco						
	Meccanico	LS55N...LS75N		VE5-2	1SBN030210R1000	
		LS90N...LS110N		VM300H	1SFN034700R1000	
		L132N...LS200N		VM19	1SFN030300R1000	
Filtri antidisturbo						
	filtro tipo RC	LS55N...L75N	24-50VAC	RCS-2/50	1SBN050200R1000	
			50-133VAC	RCS-2/133	1SBN050200R1001	
	110-250VAC		RCS-2/250	1SBN050200R1002		
	filtro a Varistore		24-50VAC	RV5/50	1SBN050010R1000	
50-133VAC		RV5/133	1SBN050010R1001			
110-250VAC		RV5/250	1SBN050010R1002			
Calotte coprimorsetti						
	Calotte coprimorsetti tipo Lungo (2pz)	LS90N...LS110N	2 pezzi	LT185-AL	1SFN124703R1000	
		LS132N...LS200N	2 pezzi	LT370-30L	1SFN125403R1000	

Note

A large grid area for taking notes, consisting of many small squares. The grid is approximately 30 columns wide and 60 rows high, providing a structured space for handwritten notes or diagrams.

Relè termici per minicontattori e contattori di potenza fino a 45kW**Serie BN**

I relè termici sono una efficace ed economica soluzione per la protezione elettromeccanica dei motori.

Essi vengono impiegati per la protezione da sovraccarico e dalla mancanza di fase, in combinazione con i minicontattori di potenza LS05K e LS06K, e con i contattori di potenza serie LS..N.

La serie di relè termici B..N garantisce ottime prestazioni di funzionamento sia per installazioni in ambienti freddi che in ambienti caldi, proprio a causa della compensazione interna in temperatura.

I relè termici AEG sono dotati di certificazione UL e CSA per il mercato del Nord America.

**Caratteristiche tecniche BN**

	Serie BN
Potenza nominale AC-3 a 400V	0,06kW...45kW
Numero di poli	3
Tensione nominale Un	690VAC (Trifase o monofase)
Corrente nominale	0,23...96A
Frequenza	50/60Hz
Tensione di isolamento	690VAC
Contatti ausiliari a bordo	1NO + 1NC
Portata dei contatti ausiliari	6A (NC); 4A (NO)
Classe di intervento	10
Funzioni	Protezione per mancanza di fase; Riarmo automatico o manuale; Compensazione in temperatura; Funzioni TEST e STOP
Temperatura di impiego	-25... +60°C
Temperatura di stoccaggio	-50... +80°C
Norma	EN60947-1; EN60947-5-1; EN60947-4-1
Omologazioni	UL, CSA

Affidabilità

I relè termici AEG serie BN garantiscono grande affidabilità di impiego anche in condizioni estreme, grazie alla compensazione interna di temperatura.

Montaggio rapido

Tutte le taglie dei relè termici sono predisposte per aggancio diretto ai contattori LS05K, LS06K e LSN senza l'ausilio di accessori. Sono disponibili inoltre gli accessori per montaggio separato per ogni modello.

Relè termici per minicontattori e contattori di potenza fino a 45kW

Relè termici serie BN							
	Contatti	Descrizione	Montaggio su contattori	Taratura	Codice	Riferimento interno	Euro
B05N per contattori serie LS05K e LS06K							
	1NO+1NC	Morsetti a vite Aggancio diretto al contattore Classe di intervento 10	LS05K, LS06K 3 poli	0,23...0,31	B05N-0.31	1SAZ711201R1013	
				0,31...0,41	B05N-0.41	1SAZ711201R1014	
				0,41...0,55	B05N-0.55	1SAZ711201R1017	
				0,55...0,74	B05N-0.74	1SAZ711201R1021	
				0,74...1,0	B05N-1.0	1SAZ711201R1023	
				1,0...1,3	B05N-1.3	1SAZ711201R1025	
				1,3...1,7	B05N-1.7	4TQE571110R0000	
				1,7...2,3	B05N-2.3	4TQE571111R0000	
				2,3...3,1	B05N-3.1	4TQE571112R0000	
				3,1...4,2	B05N-4.2	4TQE571113R0000	
				4,2...5,7	B05N-5.7	4TQE571114R0000	
				5,7...7,6	B05N-7.6	4TQE571115R0000	
				7,6...10	B05N-10	4TQE571116R0000	
10...13	B05N-13	4TQE571117R0000					
B18N per contattori serie LS04N...LS18N							
	1NO+1NC	Morsetti a vite Aggancio diretto al contattore Classe di intervento 10	LS04N...LS18N 3 poli	0,74...1	B18N-1.0	4TQE572108R0000	
				1...1,3	B18N-1.3	4TQE572109R0000	
				1,3...1,7	B18N-1.7	4TQE572110R0000	
				1,7...2,3	B18N-2.3	4TQE572111R0000	
				2,3...3,1	B18N-3.1	4TQE572112R0000	
				3,1...4,2	B18N-4.2	4TQE572113R0000	
				4,2...5,7	B18N-5.7	4TQE572114R0000	
				5,7...7,6	B18N-7.6	4TQE572115R0000	
				7,5...10	B18N-10	4TQE572116R0000	
				10...13	B18N-13	4TQE572117R0000	
				13...16	B18N-16	4TQE572118R0000	
				16...20	B18N-20	4TQE572119R0000	
				20...24	B18N-24	4TQE572120R0000	
				24...29	B18N-29	4TQE572121R0000	
				29...35	B18N-35	4TQE572122R0000	
				35...40	B18N-38	4TQE572123R0000	
B30N per contattori serie LS22N e LS30N							
	1NO+1NC	Morsetti a vite Aggancio diretto al contattore Classe di intervento 10	LS22N, LS30N 3 poli	36...47	B30N-47	4TQE572204R0000	
				44...53	B30N-53	4TQE572205R0000	
				50...60	B30N-60	4TQE572206R0000	
				57...67	B30N-67	4TQE572207R0000	
B45N per contattori serie LS37N, LS45N							
	1NO+1NC	Morsetti a vite Aggancio diretto al contattore Classe di intervento 10	LS37N, LS45N 3 poli	65...78	B45N-78	4TQE572304R0000	
				75...87	B45N-87	4TQE572305R0000	
				84...96	B45N-96	4TQE572306R0000	

Accessori per Relè Termici serie BN						
	Descrizione	Montaggio su relè termico	Codice	Riferimento interno	Euro	
Adattatore per montaggio separato						
	Kit per fissaggio e collegamento separato del relè termico	B05N	VST05N	4TQE579001R0000		
		B18N	VST18N	4TQE579002R0000		
		B30N	VST30N	4TQE579003R0000		
		B45N	VST45N	4TQE579004R0000		

Relè termici per minicontattori e contattori di potenza fino a 45kW

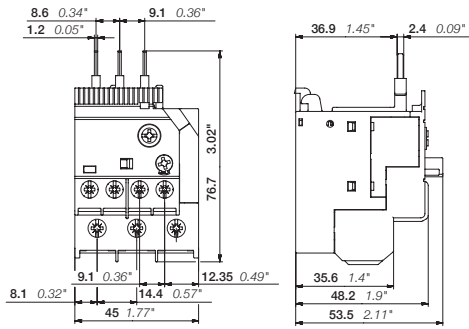

B05N

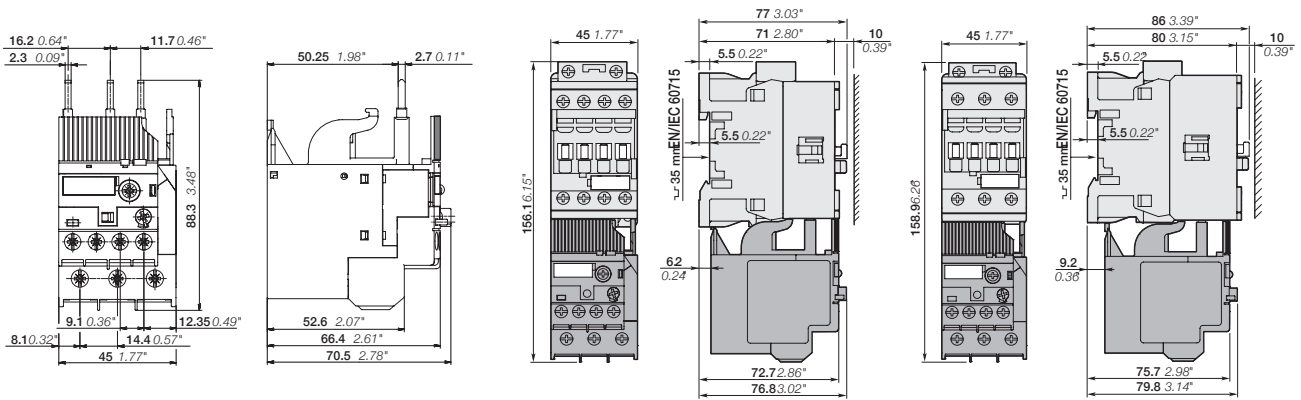

B18N

LS04N, LS05N, LS07N
+ B18N thermal overload relay

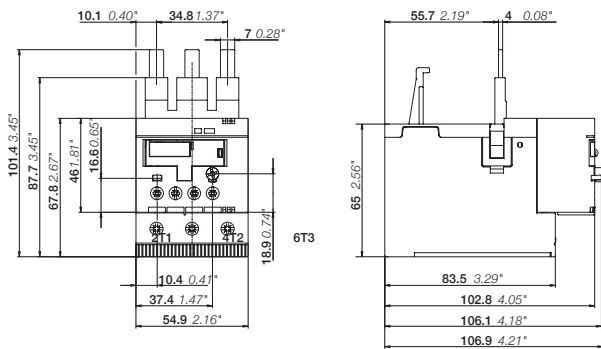

B30N

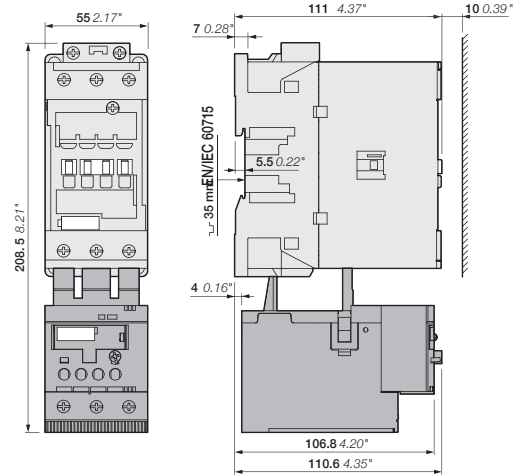

LS22N, LS30N
+ B30N thermal overload relay

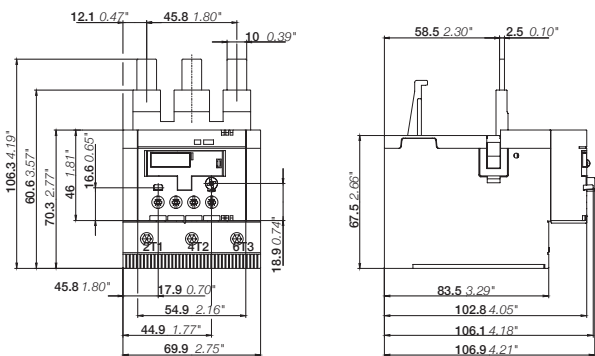

B45N

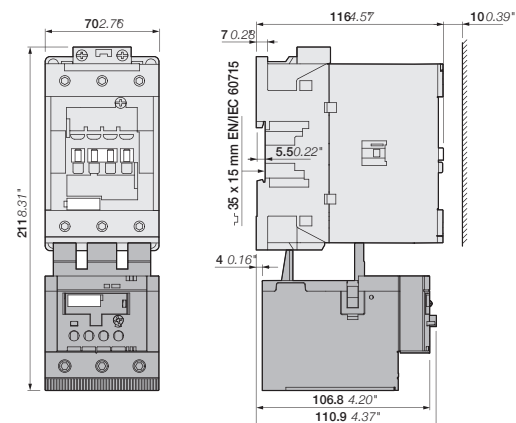

LS37N, LS45N
+ B45N thermal overload relay

Note

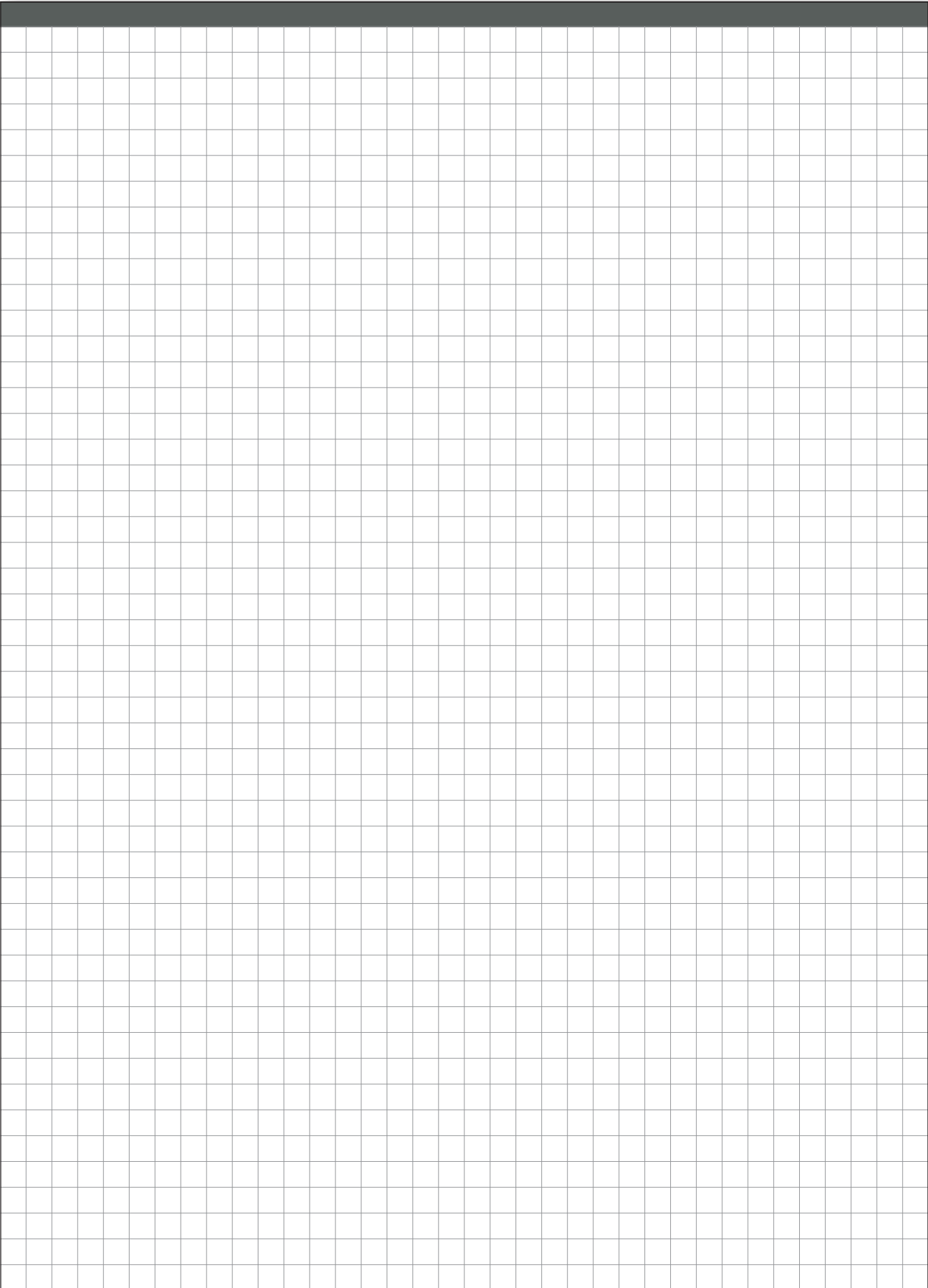

Relè termici elettronici per contattori di potenza da 55 a 200kW**Serie BNE**

I relè termici elettronici serie BNE sono autoalimentati e non hanno bisogno di alcuna sorgente esterna di alimentazione. La protezione che essi garantiscono riguarda il sovraccarico e la mancanza di fase.

L'impiego risulta semplice ed immediato come un normale relè di tipo termomagnetico, tuttavia le caratteristiche del sistema di protezione elettronico permettono un ampio campo di regolazione, alte temperature di impiego e anche la possibilità selezionare la classe di intervento (10E, 20E, 30E). Ulteriori caratteristiche sono la compensazione in temperatura, il reset manuale o automatico, la funzione di STOP e TEST, l'indicazione di scatto.

I relè termici si collegano direttamente ai contattori AEG LSN da 55 a 200kW

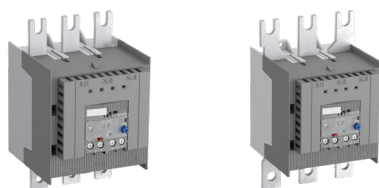

Caratteristiche tecniche BNE

	Serie BNE
Numero di poli	3
Tensione nominale Un	1000VAC
Corrente nominale	50...380A
Frequenza	50/60Hz
Tensione di isolamento	1000VAC
Contatti ausiliari a bordo	1NO + 1NC
Portata dei contatti ausiliari	6A
Classe di intervento	10E, 20E, 30E
Funzioni	Protezione per mancanza di fase; Riarmo automatico o manuale; Compensazione in temperatura; Funzioni TEST e STOP
Temperatura di impiego	-25... +70°C
Temperatura di stoccaggio	-50... +85°C
Norma	EN60947-1; EN60947-5-1; EN60947-4-1
Omologazioni	CE



TIPO	B90NE	B160NE
Corrente nominale	63...210A	115...380A
Classe	10E, 20E, 30E selezionabile	
Montaggio separato	-	-
Per contattori tipo	LS90N, LS110N	LS132N-LS200N

Relè termici elettronici per contattori di potenza da 55 a 200kW

Relè termici serie BNE							
	Contatti	Descrizione	Montaggio su contattori	Taratura (A)	Codice	Riferimento interno	Euro
B90NE per contattori LS90N, LS110N							
	1NO+1NC	Morsetti a vite Aggancio diretto al contattore	LS90N, LS110N 3 poli	63...210	B90NE-210	1SAX531001R1101	
		Classe di intervento 10E, 20E, 30E					
B160NE per contattori LS132N, LS160N, LS200N							
	1NO+1NC	Morsetti a vite Aggancio diretto al contattore	LS132N, LS160N, LS200N 3 poli	115...380	B160NE-380	1SAX611001R1101	
		Classe di intervento 10E, 20E, 30E					

Accessori per Relè Termici serie BNE						
	Descrizione	Montaggio su relè termico		Codice	Riferimento interno	Euro
Calotta coprimorsetti						
	Calotta coprimorsetti inferiori	B90NE		LT200E	1SAX501904R0001	
		B160NE		LT320E	1SAX601904R0001	

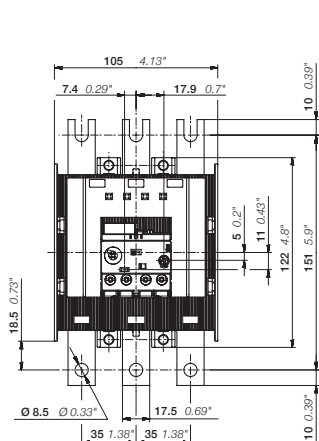

B90NE

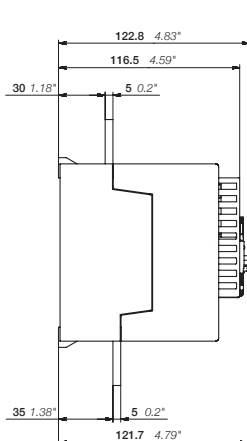

B160NE

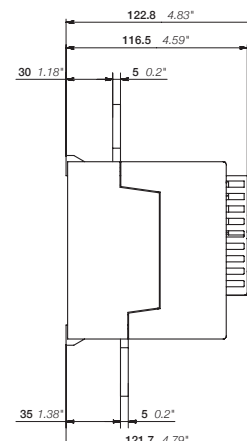
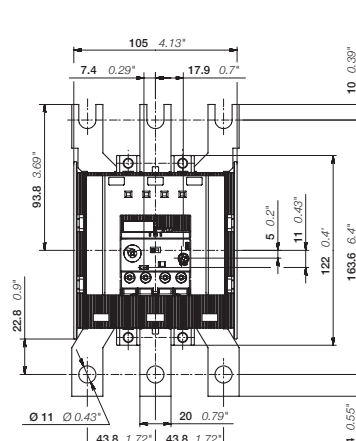

Salvamotori

Serie MBS25N



Salvamotore con comando a pulsante, per la protezione e l'avviamento diretto di motori fino a 15kW AC-3.

I Salvamotori serie MBS25N rappresentano una soluzione ottimale per il comando e la protezione bordo macchina, proprio grazie alla presenza di due distinti pulsanti di START e STOP che garantiscono un uso semplice ed immediato, con possibilità di montaggio in scatola isolante e con l'aggiunta del pulsante a fungo di emergenza.

Tali soluzioni tecniche permettono un'ampia gamma di installazioni, sia nel settore industriale che per il comando di piccoli macchinari, così come in agricoltura, nel settore edilizio, nel campo delle macchine utensili ecc.

I salvamotori MBS25N sono costruiti in accordo alle norme EN60947-2, EN60947-4-1, EN60204, UL60947, CSA22.2, e sono dotati di marchio CE, UL e CSA.



Il programma di vendita è completo di tutti gli accessori quali Contatti ausiliari e di scattato, Bobine a lancio di corrente e di minima tensione, Custodie isolanti IP55 da parete e da incasso, Pulsanti a fungo di emergenza con lampade di segnalazione.



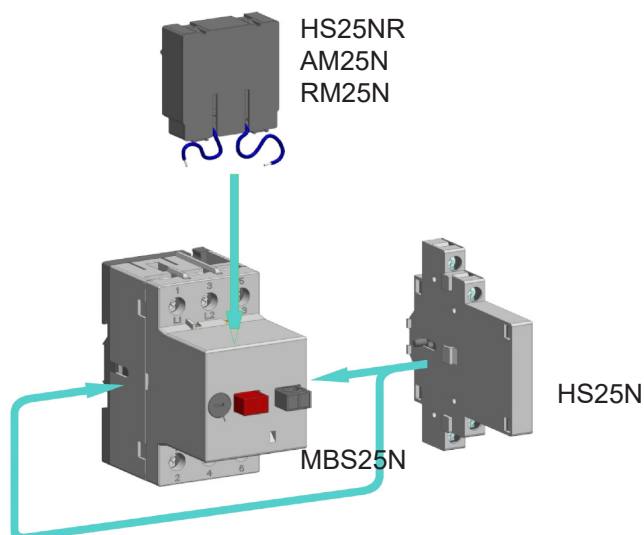

Caratteristiche tecniche

	Serie Mbs25N
Corrente nominale	0,1...32A
Numero poli	3
Tensione nominale U_n	690V
Tensione nominale di isolamento U_i	690V
Tensione di prova ad impulso U_{imp}	6kV
Classe di intervento IEC 947-4-1	10A
Categoria di impiego IEC 947-4-1	AC-3
Temperatura di funzionamento	-25...+60°C
Temperatura di stoccaggio	-25...+70°C
Campo di compensazione temperatura	-5...+40°C
Grado di protezione	Apparecchio IP4X, Terminali IP2X
Vita meccanica	100.000 manovre
Vita elettrica	100.000 manovre
Frequenza di manovra	25 man/ora
Fissaggio	su guida DIN 35 mm
Capacità dei terminali	1...6 mm ²
Coppia di serraggio	1,8 Nm
Dimensioni (LxHxP)	45x80x83 mm
Peso	252g









Salvamotori



Salvamotori con comando manuale - Serie Mbs25N					
Mbs25N	Corrente nominale regolabile (A)	Sganciatore magnetico (A)	Codice		Euro
	0,1...0,16	2,2	MBS25N-001		
	0,16...0,25	3,5	MBS25N-002		
	0,25...0,4	6	MBS25N-004		
	0,4...0,63	9	MBS25N-006		
	0,63...1	14	MBS25N-010		
	1...1,6	23	MBS25N-016		
	1,6...2,5	35	MBS25N-025		
	2,5...4	56	MBS25N-040		
	4...6,3	88	MBS25N-063		
	6,3...10	140	MBS25N-100		
	10...16	224	MBS25N-160		
	16...20	280	MBS25N-200		
	20...25	350	MBS25N-250		
25...32	450	MBS25N-320			

ACCESSORI per serie Mbs25N					
	Descrizione	Specifiche tecniche	Codice	Riferimento interno	Euro
Contatti ausiliari					
	Blocchetto per montaggio laterale	1NO+1NC	HS25N11		
		2NO	HS25N20		
Contatti di scatto relè					
	Blocchetto per montaggio interno	1NO	HS25NR10		
		1NC	HS25NR01		
Sganciatori a lancio di corrente					
	Montaggio interno	24V 50/60Hz	AM25N-5A		
		110V 50Hz, 120V 60Hz	AM25N-53		
		220/240V 50Hz, 240V 60Hz	AM25N-51		
		380/415V 50Hz, 440V 60Hz	AM25N-52		
Sganciatori di minima tensione					
	Montaggio interno	24V 50/60Hz	RM25N-5A		
		110V 50Hz, 120V 60Hz	RM25N-53		
		220/240V 50Hz, 240V 60Hz	RM25N-51		
		380/415V 50Hz, 440V 60Hz	RM25N-52		
		480V 50Hz	RM25N-54		
		500V 50Hz	RM25N-5J		

Salvamotori

ACCESSORI per serie Mbs25N					
	Descrizione	Specifiche tecniche	Codice	Riferimento interno	Euro
Custodia Isolante					
	Montaggio a parete	IP41, peso 222gr	IM25N41		
		IP55, peso 222gr	IM25N		
Piastra Frontale					
	Montaggio ad incasso	IP41, peso 150gr	ITM25N41		
		IP55, peso 150gr	ITM25N		
Lampade di segnalazione					
	Colore Verde	250V AC	LVM25N-51		
		400V AC	LVM25N-52		
	Colore Rosso	250V AC	LRM25N-51		
		400V AC	LRM25N-52		
	Colore Trasparente	250V AC	LTM25N-51		
		400V AC	LTM25N-52		
Dispositivo di blocco					
	Montaggio su: Custodia Isolante tipo IM25 Piastra Frontale tipo ITM25	Per 3 lucchetti in posizione OFF	BCM25N		
Pulsanti a Fungo					
	Montaggio su Custodia isolante o Piastra frontale IP41	Pulsante con sblocco a rotazione	PS106M25N		
		Pulsante con sblocco a chiave	PS107M25N		

Salvamotori

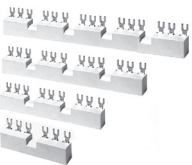
ACCESSORI per serie Mbs25N					
	Descrizione	Specifiche tecniche	Codice	Riferimento interno	Euro
Barre trifase di collegamento					
	Predisposte per salvamotori con contatto ausiliario laterale	Per 2 salvamotori (99mm)	DM25-210		
		Per 3 salvamotori (154mm)	DM25-240		
		Per 4 salvamotori (208mm)	DM25-207		
		Per 5 salvamotori (262mm)	DM25-208		
	Predisposte per salvamotori senza contatto ausiliario laterale	Per 2 salvamotori (90mm)	DM25-210S		
		Per 2 salvamotori (135mm)	DM25-240S		
		Per 2 salvamotori (180mm)	DM25-207S		
		Per 2 salvamotori (225mm)	DM25-208S		
Cappuccio di protezione					
	Per terminali non utilizzati		PCM25		
Blocco trifase di alimentazione barre					
		Isolamento totale Ui=690V Iu=63A	DBM25		

Dati Tecnici	
	Mbs25N
Norme	IEC/EN 60947-4-1, IEC/EN 60947-2, IEC/EN 60204, UL 60947, CSA 22.2 No. 14
Approvazioni	CE, UL
Corrente nominale I_n	0,16...32A
Frequenza f	50/60 Hz
Tensione massima di impiego U_e	690 V
Corrente termica I_{th}	32A
Corrente motore in AC-3	32A
Corrente motore in DC-5	32A (max. 250V DC con 3 poli in serie)
Poli	3
Categoria di sovratensione	III
Grado di inquinamento	3
Tensione nominale di isolamento U_i	690 V
Tensione ad impulso U_{imp}	6 kV
Classe di intervento secondo IEC60947-4-1	10A
Categoria di impiego secondo IEC60947-4-1	AC-3, DC-5
Categoria di impiego secondo IEC60947-2	A
Protezione	Termo-magnetica
Range di intervento del relè di sovraccarico	$1,05 I_r < I < 1,2 I_r$
Range di intervento del relè magnetico	$14 I_n \pm 20\%$
Sensibilità alla mancanza di fase	Si
Tropicalizzazione	Secondo IEC 60068-2-78, IEC 60068-2-30
Grado di protezione	IP20
Fissaggio	su guida DIN 35 mm
Montaggio	qualsiasi posizione
Temperatura di funzionamento	-25...+60°C
Temperatura di stoccaggio	-25...+70°C
Temperatura di compensazione	-5...+40°C
Altitudine	2000 m *
Vita meccanica	100.000 manovre
Vita elettrica	100.000 manovre (in categoria AC-3)
Frequenza di manovra	25 man/h
Resistenza agli urti secondo IEC 68-2-27	20g
Resistenza alle vibrazioni secondo IEC 68-2-6	5g (frequenza=5...150Hz)
Peso	252 g
Capacità dei terminali	rigido 1...6 mm ² , flessibile 1...4 mm ² , flessibile con terminali 0,75...4 mm ²
Vite dei terminali	M3 tipo PZ2 imperdibile
Coppia di serraggio	1,8 Nm
Distanza dei contatti	9,5 mm
Potenza dissipata per apparecchio	6...7,5 W

* Sopra i 2000m la tensione U_i e U_e si riducono del 2% ogni 100m e la corrente I_e del 2% ogni 500m.

Potere di cortocircuito

Mbs25N	Corrente di intervento del relè magnetico (A)	Capacità di cortocircuito Icu/Ics (kA)				Fusibile di Back-up (gL) (kA)					
		230V	400V	500V	690V	230V	400V	500V	690V		
		Icu									
MBS25N-001	2,2	50	50	50	50	Non necessario					
MBS25N-002	3,5	50	50	50	50						
MBS25N-004	6	50	50	50	50						
MBS25N-006	9	50	50	50	50						
MBS25N-010	14	50	50	50	50						
MBS25N-016	23	50	50	50	50						
MBS25N-025	35	50	50	3	2,5					25	20
MBS25N-040	56	50	50	3	2,5					35	25
MBS25N-063	88	50	50	3	2,5					50	35
MBS25N-100	140	50	6	3	2,5					80	80
MBS25N-160	224	10	6	2,5	2	80	80	63	35		
MBS25N-200	280	10	6	2,5	2	80	80	63	50		
MBS25N-250	350	10	6	2,5	2	80	80	63	50		
MBS25N-320	450	10	6	2,5	2	80	80	63	50		

Tabella di scelta per il comando motori

Mono fase		Trifase				Mbs25N
220/240V	220/240V	380/400V	440V	550V	660/690V	
potenza motore in kW						
		0,02			0,06	MBS25N-001
		0,06	0,06	0,06	0,09	MBS25N-002
	0,06	0,09	0,12	0,12	0,18	MBS25N-004
	0,09	0,12	0,18	0,25	0,25	MBS25N-006
0,06...0,09	0,09...0,12	0,18...0,25	0,25	0,37	0,37...0,55	MBS25N-010
0,12	0,18...0,25	0,37...0,55	0,37...0,55	0,55...0,8	0,75...1,1	MBS25N-016
0,18...0,25	0,37	0,75...1,1	0,75...1,1	1,1	1,5	MBS25N-025
0,37	0,55...0,75	1,1...1,5	1,5	1,5...2,2	2,2...3	MBS25N-040
0,55...0,75	1,1...1,5	2,2...2,5	2,2...3	3	4	MBS25N-063
1,1...1,5	1,5...2,5	3...4	4...5	4...5,5	5,5...7,5	MBS25N-100
2,2	3...4	5...7,5	5,5...9	7,5...9	11	MBS25N-160
3	5,5	9	11	11...12,5	15	MBS25N-200
	5,5...7,5	11...12,5	12,5	15	18,5	MBS25N-250
	7,5	15	15	18,5	22	MBS25N-320

Valori di Sicurezza e affidabilità

	Mbs25N
MTTF Tempo medio prima di un guasto	1666 h
MTTF _d Tempo medio prima di un guasto pericoloso	5000 h
B10 Numero di manovre fino al 10% di guasti	20.000 manovre
B10 _d Numero di manovre fino al 10% di guasti pericolosi	60.000 manovre
n _{op} - Ciclo di manovre	120 man/h

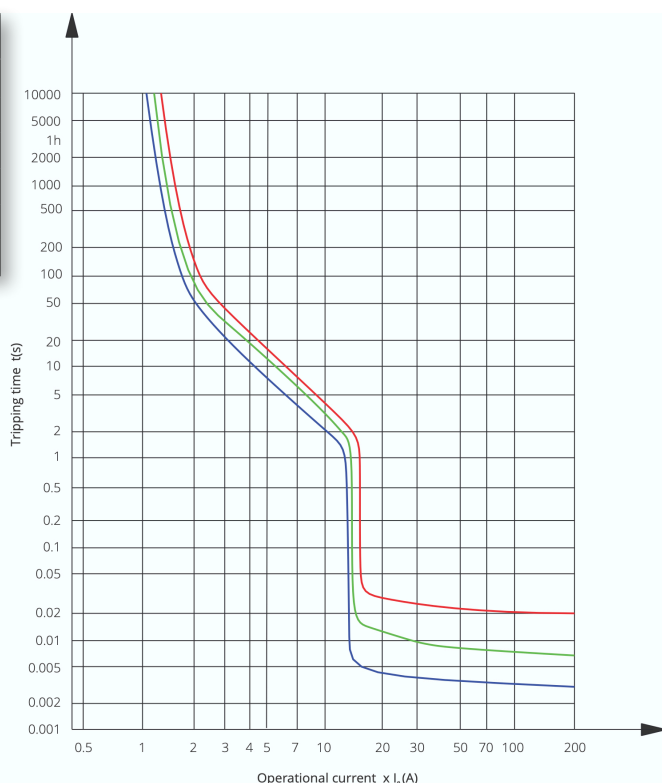
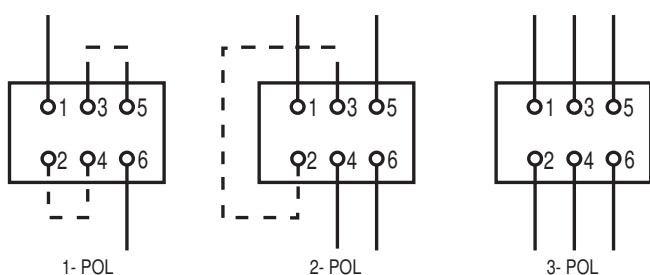

Blocchetto laterale di contatti ausiliari

		HS25N11, HS25N20		
	Norma	IEC60947-5-1, UL60947-5-1		
	Approvazioni	CE, UL		
	Tensione ad impulso U_{imp}	6 kV		
	Tensione nominale di isolamento U_i	500V		
	Corrente termica I_{th}	6A		
	Corrente nominale in AC-15	230V	3,5A	
		400V	2A	
		500V	1,5A	
	Vita meccanica	100.000 manovre		
	Capacità dei terminali	0,75...2,5 mm ²		
Coppia di serraggio	1 Nm			

Blocchetto di scattato relè

		HS25NR10, HS25NR01		
	Norma	IEC60947-5-1, UL60947-5-1		
	Approvazioni	CE, UL		
	Tensione ad impulso U_{imp}	6 kV		
	Tensione nominale di isolamento U_i	500V		
	Corrente termica I_{th}	6A		
	Corrente nominale in AC-15	230V	3,5A	
		400V	2A	
		500V	1,5A	
Vita meccanica	100.000 manovre			

Sganciatori a lancio di corrente e di minima tensione

		AM25N, RN25N	
	Norma	IEC60947-5-1, UL60947-5-1	
	Approvazioni	CE, UL	
	Tensione di comando U_c	24, 110, 120, 220, 240, 380, 400, 415, 440, 480, 500	
	Frequenza	50/60 Hz	
	Corrente termica I_{th}	6A	
	Tensione di attrazione	$> 0,85 U_c$	
	Tensione di rilascio	$0,7...0,35 U_c$	
	Assorbimento all'attrazione	7,5/4,3 VA/W	
	Assorbimento alla tenuta	3,8/1,3 VA/W	
	Rumorosità	< 35 dB	
	Coppia di serraggio	1 Nm	

Dimensioni di ingombro

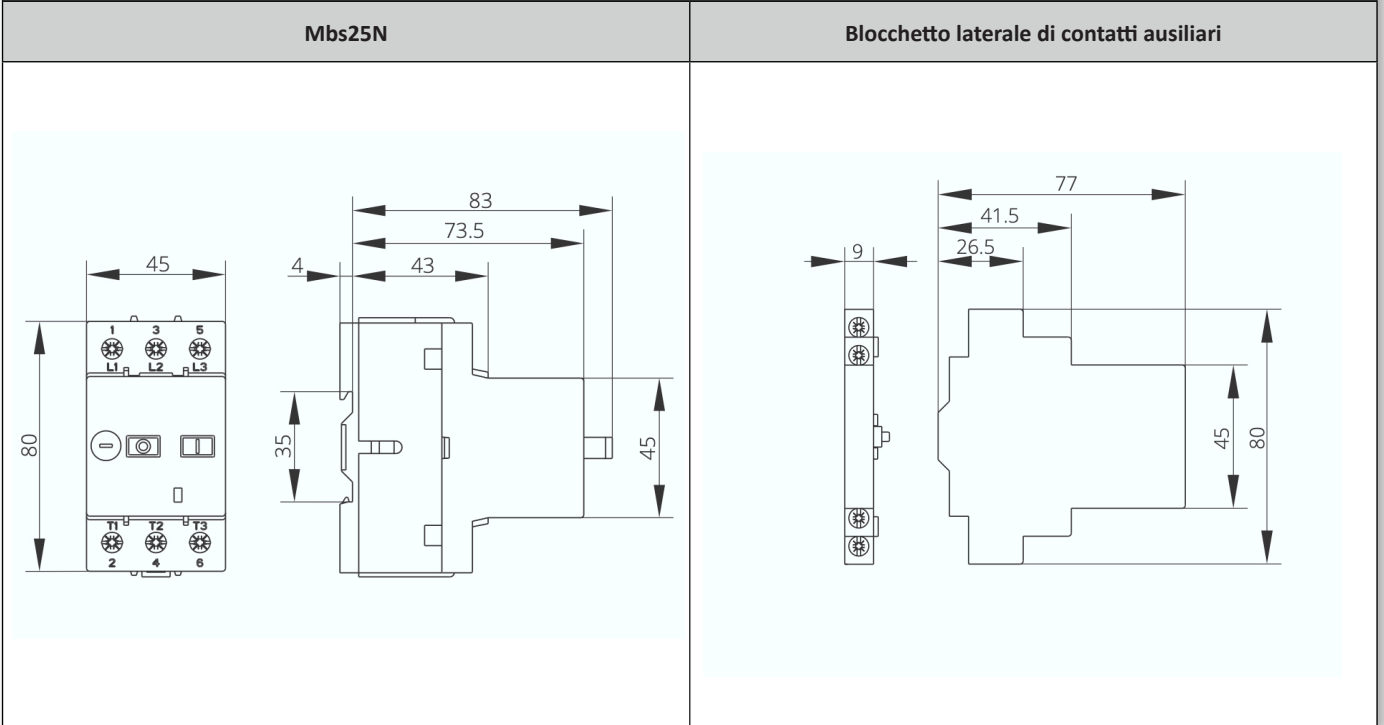

Dimensioni di ingombro

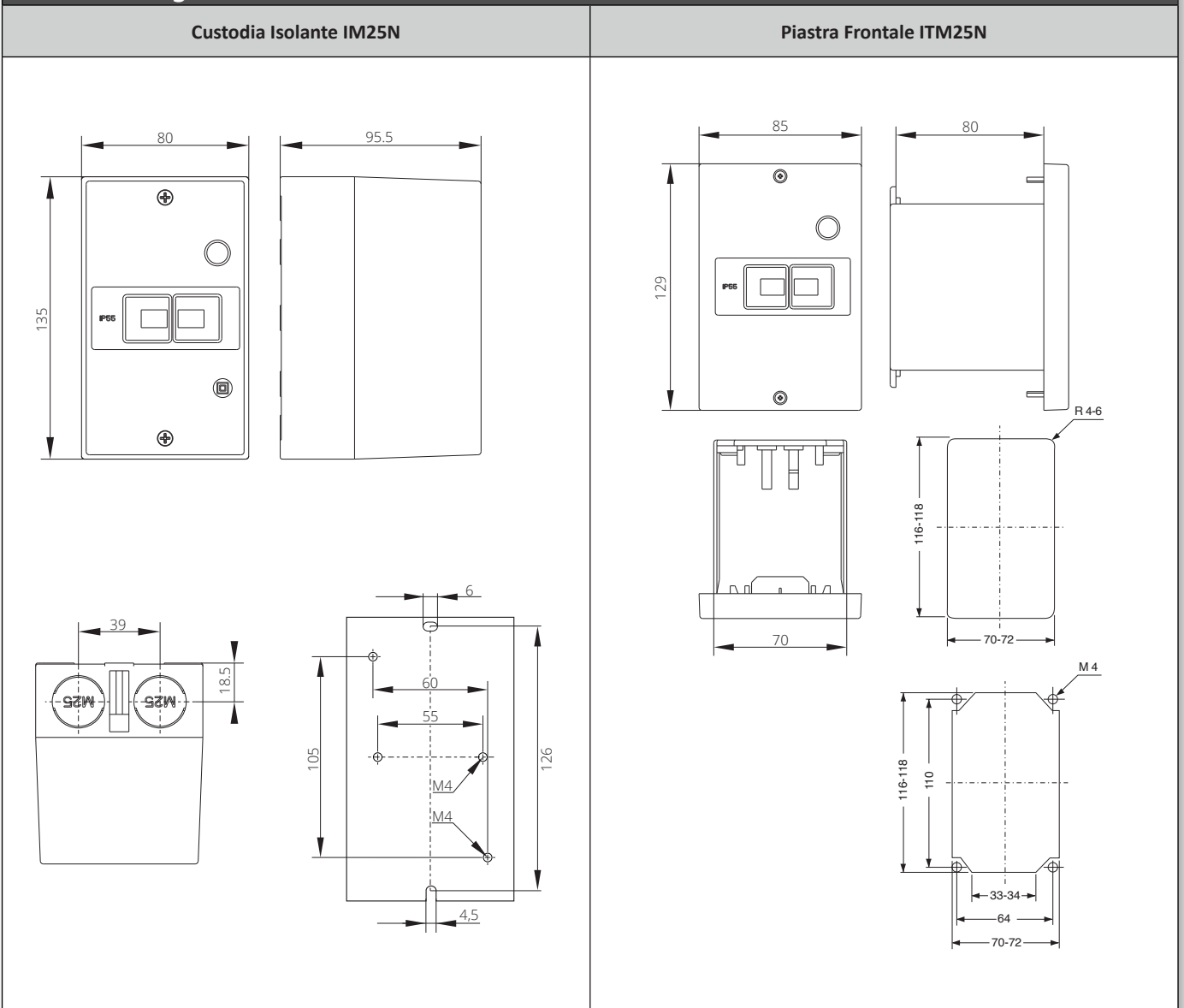

Salvamotori rotativi fino a 32A

Salvamotori serie MBS32NG



La protezione motore con il salvamotore risulta molto più compatta ed economica delle protezioni a fusibile, sia per il risparmio di spazio che per il pronto ripristino in caso di guasto.

La serie di salvamotori AEG MBS32NG offre una completa protezione motore per correnti da 0.25A fino a 32 A.

I salvamotori hanno un completo programma di accessori sia per la segnalazione e il comando a distanza che per l'installazione in quadro elettrico e in cassetta isolata.

Gli apparecchi sono dotati di oltre che di certificazione europea CE, anche del marchio UL/CSA per il mercato del Nord America.

Caratteristiche tecniche principali

	Serie MBS32NG
Tensione nominale Un	690Vac
Corrente nominale Ie	32A
Numero di poli	3
Frequenza nominale	50/60Hz
Classe di intervento	10A
Sensibilità alla mancanza di fase	Sì
Impiego come sezionatore secondo EN60947-2	Sì
Frequenza	50/60Hz
Tensione di tenuta ad impulso	6 kV
Tensione di isolamento	690Vac
Vita meccanica	100.000 manovre
Vita elettrica	fino a 16A 100.000 manovre da 20A 50.000 manovre
Temperatura di impiego	in aria libera compensato -25... +55°C in aria libera -25... +70°C
Temperatura di stoccaggio	-50... +80°C
Norma	EN60947-2; EN60947-4-1, EN60947-1
Omologazioni	CE, ROHS, UL, CSA

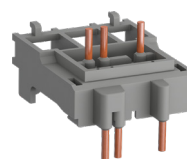

Protezione e comando

L'impiego dei salvamotori AEG serie MBS32NG garantisce una completa protezione di apparecchiature e circuiti contro il sovraccarico, il corto-circuito e la mancanza di fase, offrendo inoltre una facilità di manovra tramite la manopola rotativa di ON-OFF.

Ottimizzazione dei tempi di lavoro

I salvamotori AEG MBS32NG possono essere facilmente collegati direttamente ai contattori AEG serie LSN tramite l'impiego dell'accessorio dedicato, senza l'uso di cavi.

Salvamotori rotativi fino a 32A

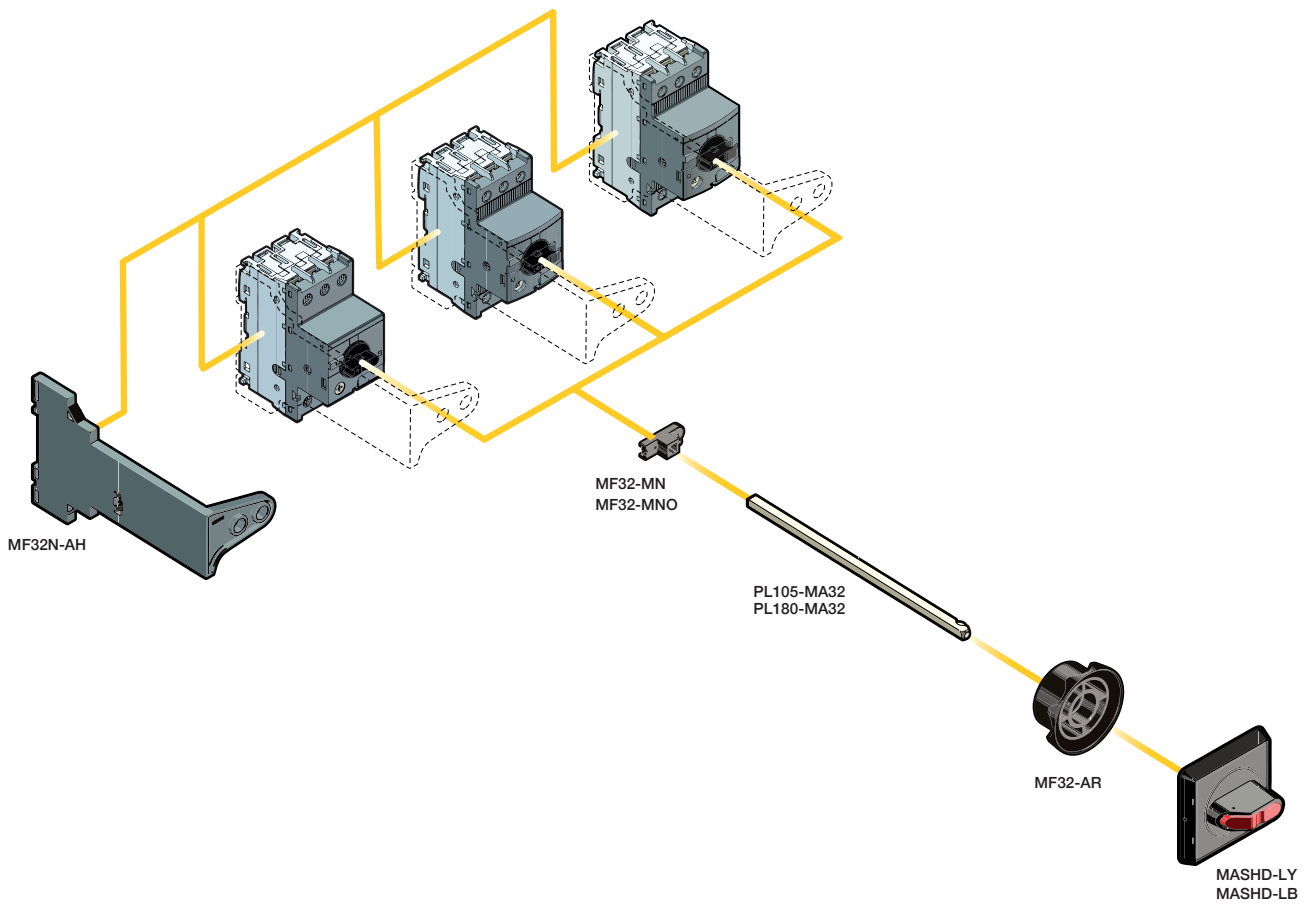
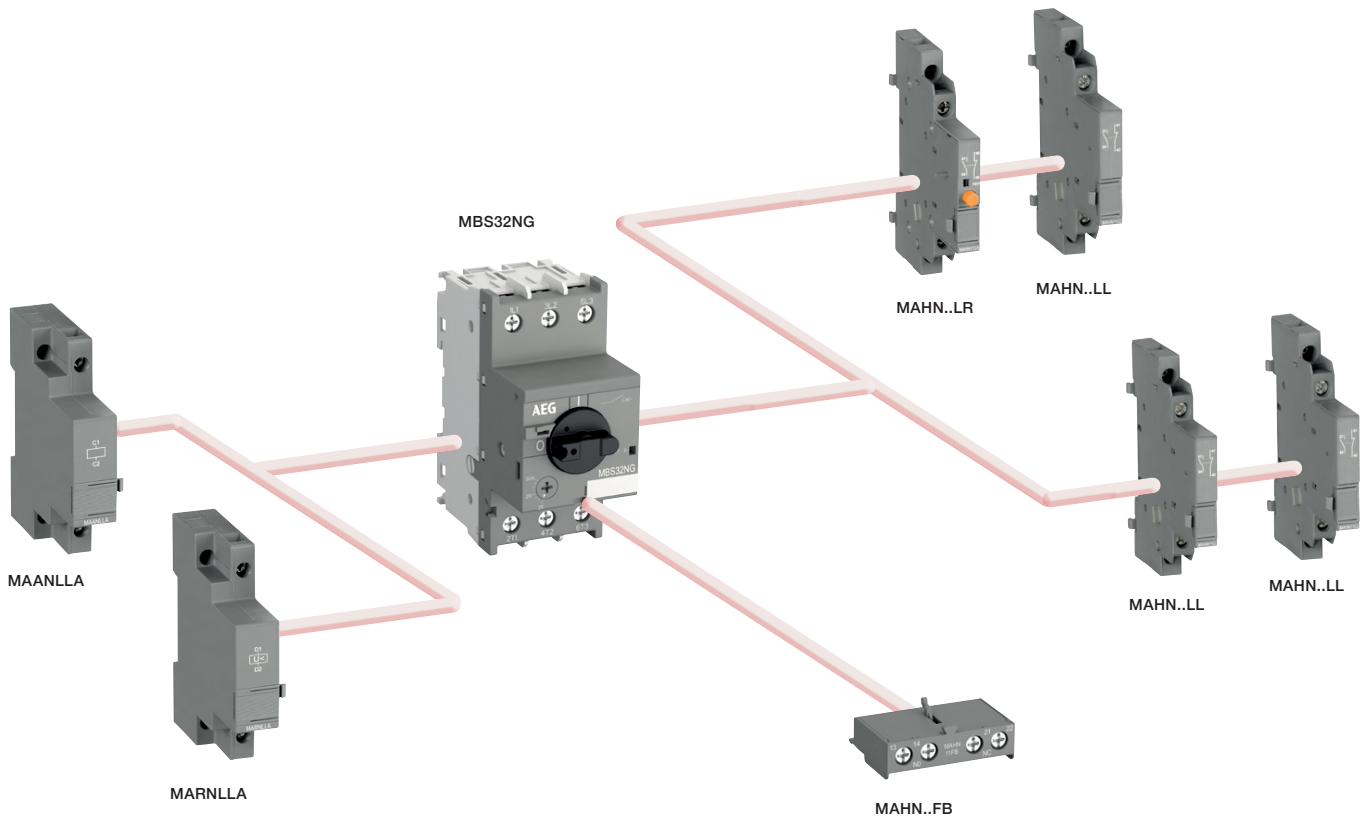

Salvamotori rotativi fino a 32A

Salvamotori MBS32NG							
	Potenza motore 3-400Vac (kW)	Taratura termica (A)	Taratura magnetica (A)	Capacità di rottura (kA)	Codice	Riferimento interno	Euro
MBS32NG							
	0,09	0,25...0,40	5,00	50	MBS32NG-004	4TQE561503R0000	
	0,18	0,40...0,63	7,90	50	MBS32NG-006	4TQE561504R0000	
	0,25	0,63...1,00	12,50	50	MBS32NG-010	4TQE561505R0000	
	0,55	1,00...1,60	20,0	50	MBS32NG-016	4TQE561506R0000	
	0,75	1,60...2,50	31,3	50	MBS32NG-025	4TQE561507R0000	
	1,5	2,50...4,00	50,0	50	MBS32NG-040	4TQE561508R0000	
	2,2	4,00...6,30	78,8	50	MBS32NG-063	4TQE561509R0000	
	4	6,30...10,0	150	50	MBS32NG-100	4TQE561510R0000	
	5,5	8,00...12,0	180	25	MBS32NG-120	4TQE561512R0000	
	7,5	10,0...16,0	240	16	MBS32NG-160	4TQE561511R0000	
	7,5	16,0...20,0	300	10	MBS32NG-200	4TQE561513R0000	
	11	20,0...25,0	375	10	MBS32NG-250	4TQE561514R0000	
15	25,0...32,0	480	10	MBS32NG-320	4TQE561515R0000		

Accessori per salvamotori MBS32NG								
	Contatti	Descrizione	Specifiche tecniche		Codice	Riferimento interno	Euro	
			50 Hz	60Hz				
Contatti ausiliari e di scattato relè								
	1NO 1NC 1NO+1NC	Blocchetto di contatti ausiliari montaggio frontale			MAHN10FB MAHN01FB MAHN11FB	4TQE569003R0000 4TQE569004R0000 4TQE569001R0000		
	1NO+1NC 2NO	Blocchetto di contatti ausiliari montaggio laterale a destra massimo 2 pezzi			MAHN11LL MAHN20LL	4TQE569005R0000 4TQE569006R0000		
	1NO+1NC 2NO	Blocchetto di scattato relè montaggio laterale a destra massimo 2 pezzi			MAHN11LR MAHN20LR	4TQE569008R0000 4TQE569009R0000		
Sganciatori a lancio di corrente								
		Montaggio laterale a sinistra	20...24V 110V 200...240V 350...415V	20...24V 110V 200...240V 350...415V	MAANLLA-24 MAANLLA-110 MAANLLA-230 MAANLLA-400	1SAM201910R1001 4TQE569032R0000 4TQE569033R0000 4TQE569034R0000		
	Sganciatori di minima tensione							
			Montaggio laterale a sinistra	24V 110V 230V 400V	- 110V 240V -	MARNLLA-24 MARNLLA-110 MARNLLA-230 MARNLLA-400	1SAM201904R1001 4TQE569024R0000 4TQE569025R0000 4TQE569026R0000	

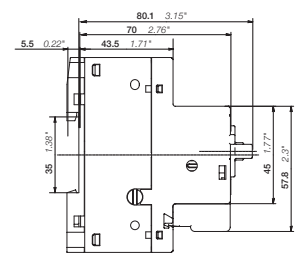
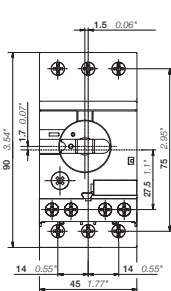



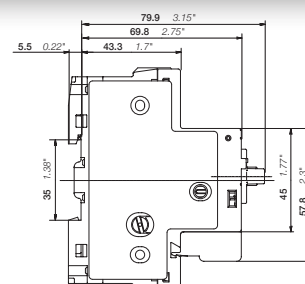
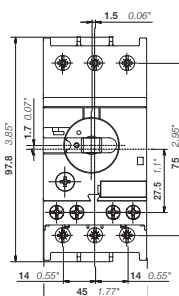



MBS ≤ 16A, MBS32NG con MAHN...FB ≥ 16A



MBS ≥ 20A, MBS32NG con MAHN...FB ≥ 20A

Salvamotori rotativi fino a 32A

Accessori per salvamotori MBS32NG							
	Montaggio su	Descrizione	Colore	Lunghezza (mm)	Codice	Riferimento interno	Euro
Manovre rinviate Blocco Porta IP64							
	MBS32NG	Lucchettabile con max. 3 lucchetti diametro 5...8mm. Bloccoporta escludibile in ON Impiego con alberi diametro 6mm tipo PL.. fino a 180mm	Grigio/nero		MSHD-LB	#N/D	
			Giallo/rosso		MSHD-LY	#N/D	
Alberi per manovre							
	MBS32NG	Per manovre tipo MASHD Diametro dell'albero 6mm		105	PL105-MA32	1SCA108043R1001	
				180	PL180-MA32	1SCA101659R1001	
Adattatore							
	MBS32NG	Adattatore per alberi fino a 6mm tipo PL.. fino a 180mm MF32-MN la posizione di ON sulla manovra dipende dal verso di montaggio del salvamotore MF32-MNO la posizione di ON sulla manovra NON dipende dal verso di montaggio del salvamotore			MF32-MN	1SAM101923R0002	
					MF32-MNO	1SAM101923R0012	
Anello di allineamento							
	Alberi > 105mm	L'anello di allineamento agevola l'inserimento dell'albero nella manovra. In tal modo la chiusura della porta sarà più semplice. Usare con alberi > 105mm			MF32-AR	1SAM201920R1000	
Supporto							
	Alberi > 130mm	Con l'impiego del supporto è possibile sostenere l'albero nella sua lunghezza. Usare con alberi > 130mm			MF32N-AH	1SAM201909R1021	
Blocco a lucchetto							
	Alberi > 130mm	Blocco a lucchetto			MAS1	GJF1101903R0001	



MAS1

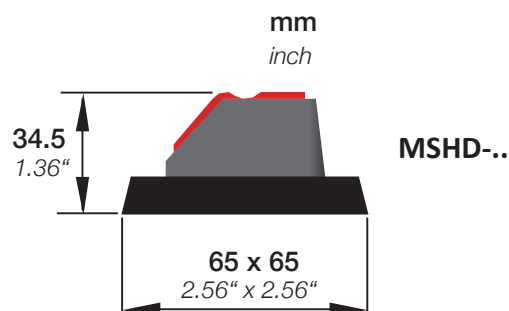

Salvamotori rotativi fino a 32A

Kit montaggio porta e Custodie						
	Montaggio su	Descrizione	Colore	Codice	Riferimento interno	Euro
Kit per montaggio su porta IP65 (NEMA 12)						
	MBS32NG	Lucchettabile con max. 3 lucchetti diametro 4...6,5mm.	Grigio/nero	DMS132-G	1SAM201912R1010	
			Giallo/rosso	DMS132-Y	1SAM201912R1011	
Custodie IP65 (NEMA 12)						
	MBS32NG	Lucchettabile con max. 3 lucchetti diametro 4...6,5mm.	Grigio/nero	MI65-G	4TQE569014R0000	
			Giallo/rosso	MI65-Y	4TQE569015R0000	

Ponti di collegamento e sbarre							
	Montaggio su	Descrizione	Numero salvamotori	Contatti ausiliari laterali	Codice	Riferimento interno	Euro
Ponti di collegamento con contattori							
	MBS32NG ≤16A	per minicontattori LS05K/LS06K			MF32L05K	4TQE569017R0000	
		per contattori LS04N/LS07N			MF32L07N	4TQD419806M0000	
		per contattori LS11N/LS18N			MF32L11N	4TQD419816M0000	
	MBS32NG ≥20A	per contattori LS11N/LS18N			MF32L18N	4TQD419826M0000	
Morsetti di alimentazione sbarre							
	MBS32NG	A forchetta sezione 25mm² 63A UL 600V AC 65A IP20			DBM32		
		Copertura morsetti per poli inutilizzati 3P			PCM32		
Sbarre trifase							
	MBS32NG	Sbarre di distribuzione trifase 10mm² IEC 690V AC 63A UL 600V AC 65A	2	0	DM32-210S		
			3	0	DM32-240S		
			4	0	DM32-207S		
			5	0	DM32-208S		
			2	1	DM32-210		
			3	1	DM32-240		
			4	1	DM32-207		
			5	1	DM32-208		

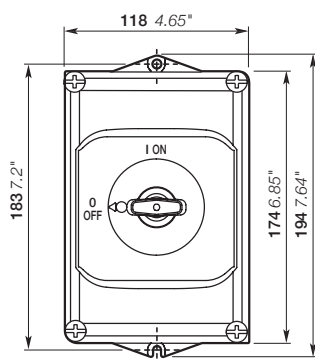

MI65

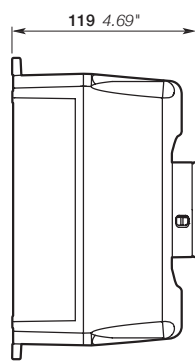

20DC2-2011 F0011

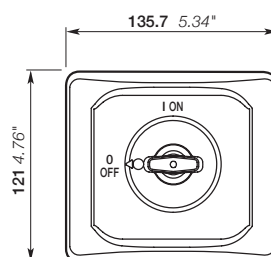

DMS132

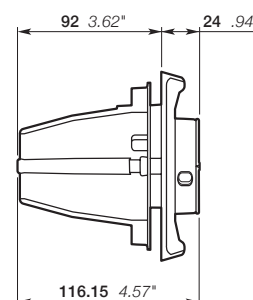

Note

A large grid area for taking notes, consisting of many small squares. The grid is approximately 30 columns wide and 60 rows high, providing a structured space for handwritten notes or diagrams.

Temporizzatori

Serie T



Nuova serie molto compatta di temporizzatori elettronici con larghezza massima 17,5mm. il design miniaturizzato permette un impiego dei temporizzatori anche in applicazioni dove lo spazio è molto esiguo, pur garantendo un agevole accesso ai morsetti di collegamento. Sono disponibili 3 tipologie di temporizzatori: con Ritardo all'eccitazione; Multifunzione; Stella-triangolo. Tutti i temporizzatori sono adatti ad essere alimentati con tensione 24...240VAC oppure 24...48VDC.

Caratteristiche tecniche principali

	Serie T
Tensione di comando	24...240Vac; 24...48Vdc
Campo di tolleranza della tensione di comando	-15...+10%
Range di frequenza	DC o 50/60Hz
Consumo	35VA max.
Frequenza	DC o 50/60Hz
Range di Frequenza AC	47-63Hz
Range di tempo	7 range di tempo da 0,05s a 100h: 1) 0,05-1s 2) 0,5-10s 3) 5-100s 4) 0,5-10min. 5) 5-100min. 6) 0,5-10h 7) 5-100h 4 range di tempo da 0,05s a 10min. (T-SDE): 1) 0,05-1s 2) 0,5-10s 3) 5-100s 4) 0,5-10min.
Tempo di pausa Stella - Triangolo	50ms fisso
Contatti in uscita	
- Tensione nominale	250 V
- Tensione/corrente MIN.	12V / 100mA
- Corrente nominale Ie	AC-12 (resistivo) 4A-230V; AC-15 (induttivo) 3A-230V DC-12 (resistivo) 4A-24V; DC-13 (induttivo) 2A-24V
Vita meccanica	30 milioni manovre
Vita elettrica	0,1 milioni manovre
Temperatura di impiego	-20... +60°C
Temperatura di stoccaggio	-40... +85°C
Norma	EN61812.1
Omologazioni	CE, EMC, RoHS

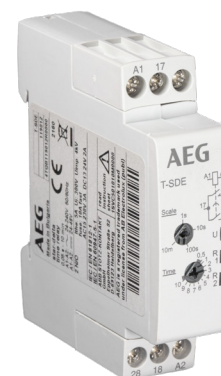



Compattezza

I temporizzatori AEG hanno dimensioni miniaturizzate, con larghezza max. 107,5mm e profilo modulare, e sono adatti sia all'impiego industriale che domestico. Il temporizzatore Stella - Triangolo occupa 17,5mm pur avendo 2 contatti in uscita.

Range di regolazione

7 range di tempo per i modelli Multifunzione e Ritardo all'eccitazione, da 0,05s a 100h; 4 range di tempo per il temporizzatore Stella-Triangolo da 0,05s a 10min.

Temporizzatori

Serie T							
	Contatti	Descrizione	Tensione di comando	Tempo	Codice	Riferimento interno	Euro
Tripolari							
	1CO	Ritardo all'eccitazione	24-240VAC / 24-48VDC	0,05s - 100h	T-ONE	4TQB119010R0000	
	1CO	Multifunzione: - Rit. Eccitazione - Rit. Diseccitazione con comando - Impulso all'eccitazione - Impulso alla diseccitazione - Ciclo simmetrico ON iniziale - Ciclo simmetrico OFF iniziale - Generatore di impulsi	24-240VAC / 24-48VDC	0,05s - 100h	T-MFE	4TQB119011R0000	
	2NO	Stella-triangolo: Tempo di pausa 50ms fisso	24-240VAC / 24-48VDC	0,05s - 10min.	T-SDE	4TQB119012R0000	

Schema di collegamento

T-MFE

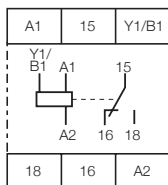

A1-A2	Alimentazione: 24-48 V DC or 24-240 V AC
A1-Y1/B1	Comando start
15-16/18	Contatto 1 CO

T-ONE

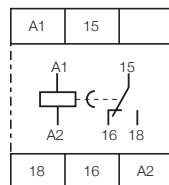

A1-A2	Alimentazione: 24-48 V DC or 24-240 V AC
15-16/18	Contatto 1CO

T-SDE

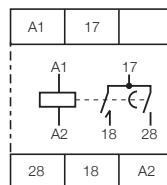

A1-A2	Alimentazione: 24-48 V DC or 24-240 V AC
17-18	1° Contatto NO (contattore Stella)
17-28	2° Contatto NO (contattore Triangolo)

Particolare di collegamento per modelli con comando di input

E' possibile collegare un carico in parallelo al contatto di input

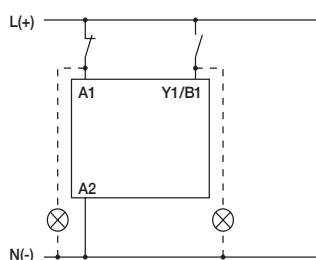

Dimensioni in mm e pollici

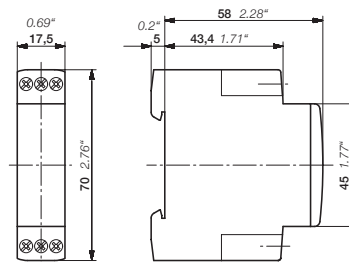

Temporizzatori con 1 contatto CO oppure 2 NO

Temporizzatori



Capacità dei terminali

Ampio spazio di connessione:
2x1,5mm per cavi con puntalini di cablaggio; 2x2,5mm² per cavi senza terminali



**Preselezione
d e l campo di tempo**



Letture diretta della scala

Letture diretta della scala di tempo senza necessità di fare calcoli.



Selezione delle funzioni

- Ritardo eccitazione
- Ritardo di diseccitazione con tensione aux.
- Impulso ON
- Impulso OFF con tensione aux.
- Ciclo simmetrico ON iniziale
- Ciclo simmetrico OFF iniziale
- Generatore di impulsi



Larghezza 17.5 mm

Solo 17,5mm di ingombro per tutta la serie T di temporizzatori, ideale per le installazioni anche in spazi limitati

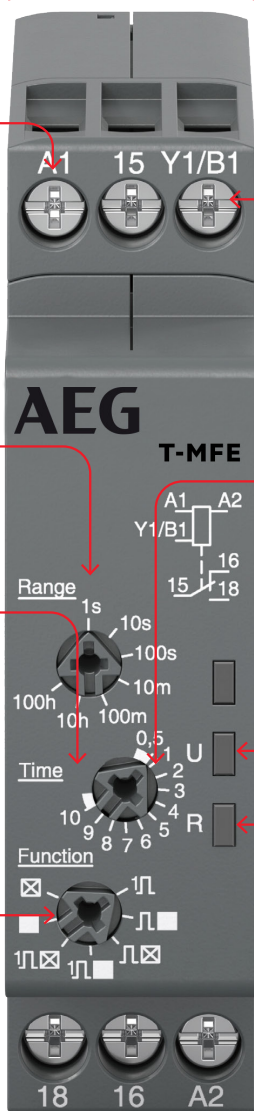

Terminale separato per comando start



Regolazione fine del tempo di lavoro



LED di stato

Tutti gli stati operativi del timer sono visualizzati tramite i led frontali, per agevolare i test e le risoluzioni dei problemi.

• U - LED verde

Tensione di controllo applicata / conteggio

• R, R1, R2 - LED giallo:

Relè di uscita attivato

Ritardo all'eccitazione

On-delay



Questo programma richiede un'alimentazione continua per il conteggio del tempo. Il conteggio inizia quando la tensione viene applicata. Quando il conteggio è terminato il contatto di output si attiva. Se la tensione viene interrotta, anche il contatto si disattiva e il conteggio si resetta.

Ritardo alla diseccitazione

OFF-delay with auxiliary voltage



Questo programma richiede un'alimentazione continua per il conteggio del tempo. Quando si attiva il segnale di input, il contatto si attiva immediatamente e, quando il segnale si apre, inizia il conteggio. Quando poi il conteggio termina, il contatto si disattiva.

Se il segnale di input si richiude prima che il conteggio sia terminato, il contatto non cambia stato ma il conteggio si resetta. Il conteggio riparte una volta che il segnale di input si riapre. Se l'alimentazione si interrompe, il contatto in uscita si disattiva e il conteggio si resetta.

Temporizzatori

Impulso all'eccitazione

Impulse-ON (interval)



Questo programma richiede un'alimentazione continua per il conteggio del tempo. Il contatto in uscita si attiva immediatamente con la tensione di alimentazione e si disattiva dopo che il conteggio del tempo è terminato. Se la tensione di alimentazione si interrompe, il contatto si disattiva e il tempo si resetta.

Impulso alla diseccitazione

Impulse-OFF con segnale di input

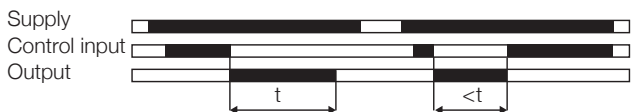

Questo programma richiede un'alimentazione continua per il conteggio del tempo. Il contatto in uscita si attiva immediatamente quando il segnale di input viene tolto, e si disattiva quando il conteggio è terminato. Se il segnale di input si richiude prima che il conteggio sia terminato, il contatto in uscita si disattiva. Se la tensione di alimentazione si interrompe, il contatto in uscita si disattiva e il conteggio si resetta.

Ciclo simmetrico ON iniziale

Flasher starting with ON



Applicando la tensione di alimentazione il temporizzatore inizia il conteggio con attivazioni e disattivazioni simmetriche del contatto in uscita. Il ciclo inizia con l'attivazione ON del contatto. Se la tensione di alimentazione si interrompe, il contatto in uscita si disattiva e il conteggio si resetta.

Ciclo simmetrico OFF iniziale

Flasher starting with OFF



Applicando la tensione di alimentazione il temporizzatore inizia il conteggio con attivazioni e disattivazioni simmetriche del contatto in uscita. Il ciclo inizia con OFF - contatto disattivato. Se la tensione di alimentazione si interrompe, il contatto in uscita si disattiva e il conteggio si resetta.

Generatore di impulsi

Puls former (single shot)



Questo programma richiede un'alimentazione continua per il conteggio del tempo. Alla chiusura del segnale di input il contatto in uscita si attiva ed inizia il conteggio. L' eventuale cambio di stato del segnale di input non ha effetti durante il conteggio. Quando il conteggio è completato, il contatto in uscita si disalimenta. Dopo che il conteggio è completato, è possibile ripartire con un altro segnale. Se la tensione di alimentazione si interrompe, il contatto in uscita si disattiva e il conteggio si resetta.



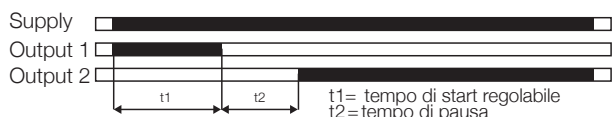

Stella - Triangolo
Star-Delta changeover







Questo programma richiede un'alimentazione continua per il conteggio del tempo.

Applicando la tensione di alimentazione, il contatto di Stella (output 1) si chiude e inizia il conteggio. Quando il conteggio è completato, il contatto di Stella si disattiva e, dopo il tempo di pausa t2 (fisso a 50ms), il contatto di Triangolo (output 2) si chiude e rimane in questo stato finchè permane la tensione di alimentazione.

Temporizzatori

Temporizzatori											
	Tensione di alimentazione	Campo di regolazione	Funzioni	Contatti	Numero moduli	Codice	Riferimento interno	Euro			
Stella-Triangolo											
	12...240V AC/DC	500ms... 3min	Tempi di pausa (fissi) del contatto stella-triangolo: 40ms 60ms 80ms 100ms	2CO	2	E3ZS20	111300				
Ritardo all'eccitazione/diseccitazione											
	24...240V AC/DC	50ms... 100h	E: Ritardo all'eccitazione con comando da rete	1CO	1	E1Z1E10	110204				
			R: Ritardo alla diseccitazione con comando da contatto	1CO	1	E1Z1R10	110205				
Multifunzione											
	24...240V AC/DC	50ms... 100h	E: Ritardo all'eccitazione con comando da rete	1CO	1	E1ZM10	110200				
			R: Ritardo alla diseccitazione con comando da contatto								
			Ws: Impulso all'eccitazione con comando da contatto	2CO	2	E3ZM20	111100				
			Wa: Impulso alla diseccitazione attraverso comando di controllo								
			Es: Ritardo all'eccitazione con comando da contatto								
			Wu: Singolo impulso all'eccitazione con comando da rete								
			Bp: Ciclo simmetrico, pausa iniziale								
Ciclico asimmetrico											
	12...240V AC/DC	50ms... 100h	Lp: Ciclico asimmetrico, pausa iniziale	1CO	1	E1Z110	110101				
			Le: Ciclico asimmetrico, impulso iniziale								

Temporizzatori

Temporizzatori								
	Tensione di alimentazione	Campo di regolazione	Funzioni	Contatti	Numero moduli	Codice	Riferimento interno	Euro
Relè di controllo								
	3(N) 400/230V AC	0,1s... 10s	Controllo tensione e sequenza - Controllo tensione trifase o monofase con soglie regolabili - Ritardo all'intervento regolabile - Controllo sequenza e mancanza fase - Funzioni selezionabili: <ul style="list-style-type: none"> • controllo sottotensione • controllo sottotensione e sequenza fase • controllo tensione entro finestra Min e Max • controllo tensione entro finestra Min e Max e sequenza fasi 	1CO	1	E1YM	1340405	
	3(N) 400/230V AC		Controllo sequenza e mancanza fase - Controllo sequenza fase e mancanza fase - Controllo asimmetria (5... 25% escludibili) - Collegamento neutro opzionale	1CO	1	E1PF	1340300	
	24... 400V AC mediante alimentatore separato		Relè scambio precedenza - Comando alternato di due pompe o altri servizi - Controllo mediante 1 o 2 segnali di input Modulo alimentatore 24VAC Modulo alimentatore 48VAC Modulo alimentatore 110VAC Modulo alimentatore 230VAC Modulo alimentatore 400VAC	2CO	22,5mm	G2ASMA20 TR2B5 TR2E5 TR2G5 TR2M5 TR2T5		
	24... 240V AC/DC		Relè temperatura PTC - collegamento di max. 6 sonde PTC - pulsante test/reset - reset a distanza tramite contatto - collegamento di max. 6 sonde PTC - pulsante test/reset - reset a distanza tramite contatto - controllo corto-circuito dei termistori	2CO	22,5mm	G2TF02		
				2CO	22,5mm	G2TFKN02		

Pulsanteria in metallo

Serie M

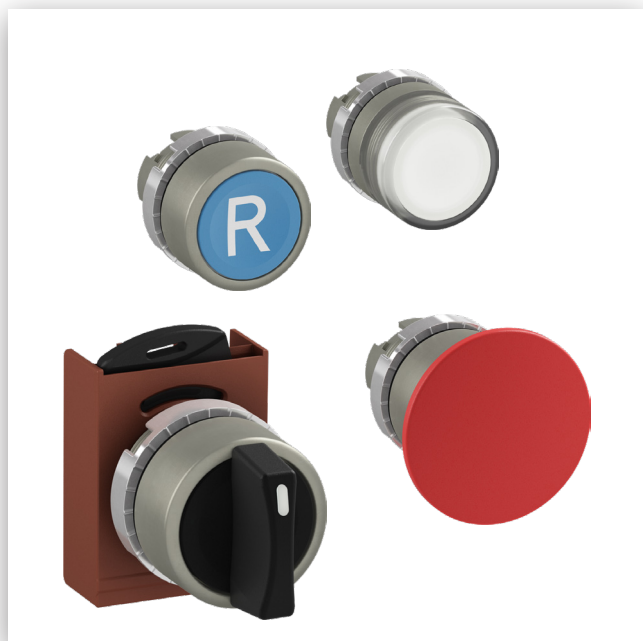

Pulsanteria metallica AEG, dalle eccezionali caratteristiche di robustezza ed affidabilità.

La serie M si caratterizza per il grado di protezione IP66 su tutti gli operatori, grazie alla presenza di una speciale guarnizione di tenuta.

La forma è rotonda, diametro 22mm, con corpo in cromo satinato dotato di tacca di orientamento che evita qualsiasi rotazione involontaria nel fissaggio a pannello.

Il serraggio degli operatori avviene attraverso la ghiera posteriore fornita di serie e azionabile con l'uso di un normale cacciavite o con l'apposita chiave (accessorio).

I blocchetti di contatti vengono fissati a scatto sulla flangia porta contatti, presente di serie su ciascun operatore. I contatti possiedono 4 punti di contatto con movimento autopulente e garantiscono la conduzione anche a valori minimi di tensione/corrente (12V-5mA), grazie alla presenza di argento nella lega. La serie M offre una vasta gamma di operatori e di contenitori in metallo per la realizzazione di quadri e applicazioni moderne ed affidabili.

Gli operatori della serie M possiedono anche la certificazione UL CSA per il mercato nordamericano.

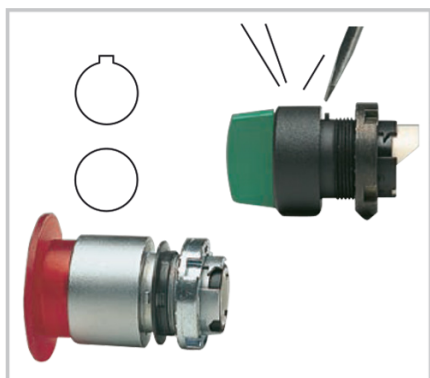

Tutti gli operatori della Serie M sono muniti di una speciale guarnizione che garantisce il grado di tenuta IP66 e assicura il loro prefissaggio sul pannello facilitandone il montaggio.

La chiavetta, presente sui corpi operatori, garantisce il loro corretto posizionamento su pannelli con forature a norme CENELEC EN 50007 provviste di tacca di orientamento, ed evita ogni possibile rotazione involontaria.

La chiavetta può essere facilmente eliminata, con un cacciavite, per impiego su fori senza tacca.



I blocchetti di contatto della serie Serie M sono stati progettati per assicurare la massima affidabilità di contatto in ogni condizione operativa e particolarmente per controllare circuiti a bassi livelli di energia (12V-5mA minimi). Ciò è possibile grazie alle soluzioni progettuali adottate quali:

- Quattro punti di contatto
- Movimento di autopulitura estremamente efficace
- Contatti in argento ben congegnati
- Elevata pressione di contatto



Gli operatori della Serie M si fissano a pannello con una ghiera posteriore brevettata. L'unità può essere assemblata attraverso l'uso di un normale cacciavite.

In alternativa, è disponibile una chiave di serraggio come accessorio.

Pulsanteria in metallo

Dati Tecnici

Norme e omologazioni		
IEC / EN 60947-1	Apparecchiature di comando e controllo a bassa tensione - Parte 1: Norme generali	
IEC / EN 60947-5-1	Apparecchiature di comando e controllo a bassa tensione - parte 5-1: dispositivi per circuiti di comando ed elementi di commutazione - dispositivi elettromeccanici per circuiti di comando	
IEC / EN 60073	Principi base e di sicurezza per l'interfaccia uomo-macchina, principi di marcatura e codifica di identificazione per indicatori e attuatori	
IEC / EN 60529	Gradi di protezione forniti dalle custodie (codice IP)	
UL 508	Apparecchiature di comando industriali	
CSA C22.2 N. 14	Apparecchiature di comando industriali	
Dati ambientali		
Gradi di protezione		
Operatori	IEC/EN DIN	UL/CSA
Gamma modulare in metallo: M	IP66	Tipo 1, 3, 3R, 3S, 4, 4X, 12, 13
Blocco contatto: SE..	IP2x	-
Custodie metalliche	IP66	-
Temperatura		
Temperatura ambiente durante il funzionamento	da -30 a +70 °C	
Temperatura di stoccaggio	Da -40 a +70 °C	
Morsetti		
Viti		
Area collegabile	min. 1 x 0,34 mm ² /AWG 22 max. 2 x 4 mm ² /2 x AWG 12	
Coppia di serraggio		
Controdado azionatore	Min. 2 Nm / Max. 2.3 Nm	
Terminali cavi	0,9 Nm	

Dati elettrici		
P9B Blocchi contatti standard		
Contatti in argento autopulenti, contatto NC con apertura positiva.		
Valori nominali a norma IEC 60947-5-1		
Tensione nominale di isolamento, Ui	690 V	
Corrente termica nominale, Ith	10 A	
Corrente nominale di impiego, le Categoria di utilizzo AC 15,	a: 24 V	10 A
	a: 48 V	10 A
	a: 60 V	10 A
	a: 110 V	6 A
	a: 220V	3 A
	a: 380 V	2 A
	a: 500 V	1,5 A
	a: 600 V	1,2 A
Corrente nominale di impiego, le categoria di utilizzo DC13,	a: 24 V	2,5 A
	a: 48 V	1,4 A
	a: 60 V	1 A
	a: 110 V	0,55 A
	a: 220V	0,27 A
	a: 300 V	0,2 A
Tensione di tenuta a impulso nominale	Uimp	4 kV

Prestazioni a norma CSA e UL

c.a. "heavy duty"	(A600)
c.c. "standard duty"	(Q300)

Numero di contatti elettrici

Supporto	Standard	Opzionale
	3 posizioni	5 posizioni
Pulsanti instabili		
Pulsanti a fungo instabili	Max. 6	Max. 8
Selettori standard		
Selettori a chiave	Max. 4	Max. 8
Joystick Pulsanti selettori Selettori a levetta	Max. 4	-
Pulsanti a fungo stabili	Max. 4	-
Pulsanti luminosi Pulsanti a fungo instabili luminosi Selettori luminosi	Max. 4	Max. 4
Pulsanti a fungo stabili luminosi	Max. 2	Max. 2

Protezione da cortocircuito

Con fusibili 16 A gG a norma IEC 60269-1 e IEC 60269-3

Capacità di commutazione minima

Blocchi contatti standard	12 V c.c.	5 mA
---------------------------	-----------	------

Pulsanteria in metallo

Dati Tecnici

Resistenza meccanica

Joystick Pulsanti a chiave Selettori a levetta Selettori luminosi Accessorio stabile	500 000 manovre
Selettori standard Selettori a chiave Pulsanti luminosi Pulsanti selettori	1 milione manovre
Pulsanti standard Pulsanti con testa a fungo	3 milioni di manovre

Prestazioni dei contatti

- Azione lenta
- Scorrevoli autopulenti
- Interruzione forzata NC
- Ponte mobile doppio
- Quattro punti di manovra
- Doppia interruzione

Identificazione dei terminali

A norma EN 50013

Resistenza elettrica

Cat. corrente alternata 50/60Hz AC 15

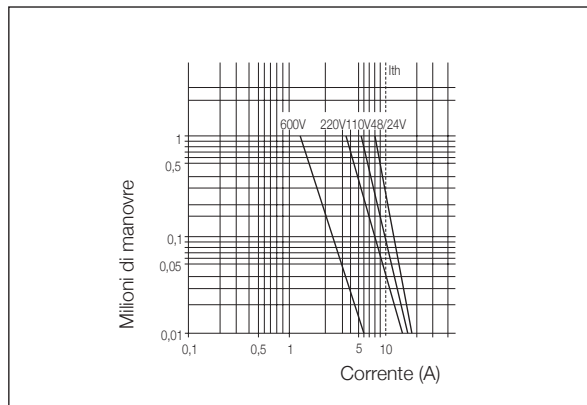

Cat. corrente continua DC 13

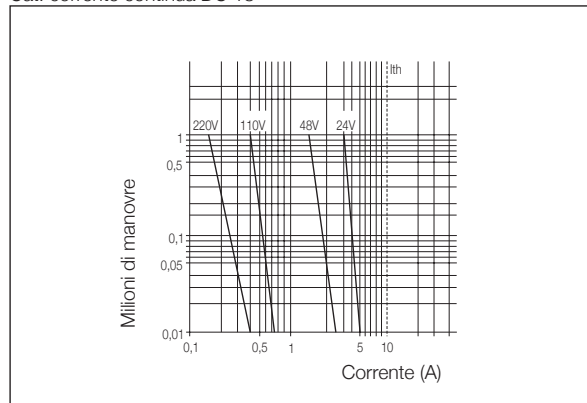

Montaggio

Per pannelli di spessore 1 - 6 mm con fori a norma IEC60947-5-1.

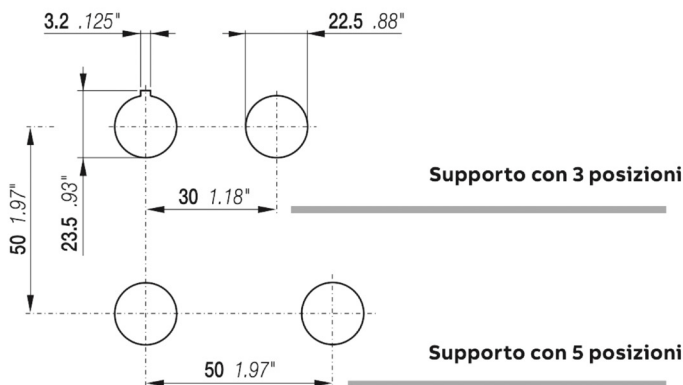

Modularità pannello posteriore

La serie M è composta da unità modulari da 10 mm o multiplo di 10 mm, montate fianco a fianco su un supporto di montaggio idoneo.

Gli azionatori standard sono dotati di un supporto a tre posizioni con capacità di 3 unità da 10 mm o 1 da 10 mm e 1 da 20 mm o 1 da 30 mm.

Quando il supporto a tre posizioni non è sufficiente per le esigenze dell'applicazione, è necessario ricorrere al supporto a cinque posizioni per aggiungere altre due unità da 10 mm montate fianco a fianco.

Considerare la dimensione aggiuntiva nel caso in cui si decida di utilizzare il supporto a 5 posizioni (da 50mm invece che 30mm).

Pulsanteria in metallo

Pulsanti non luminosi						
	Descrizione	Colore	Codice	Q.tà Conf.	Riferimento interno	Euro
Pulsanti normali						
	Momentanei	rosso	BMDGR	1		
		verde	BMDGG	1		
		giallo	BMDGY	1		
		blu	BMDGB	1		
		bianco	BMDGW	1		
		nero	BMDGS	1		
Pulsanti sporgenti						
	Momentanei	rosso	BMSDR	1		
		verde	BMSDG	1		
		giallo	BMSDY	1		
		blu	BMSDB	1		
		bianco	BMSDW	1		
		nero	BMSDS	1		

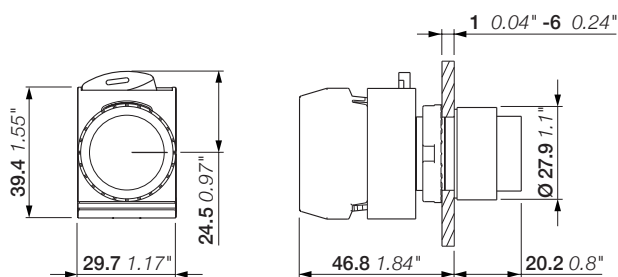
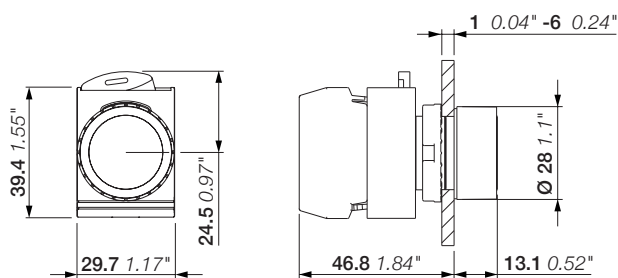

Dimensioni (mm, pollici)

Pulsanteria in metallo

Pulsanti non luminosi con simbolo							
	Descrizione	Testo Simbolo	Colore	Codice	Q.tà Conf.	Riferimento interno	Euro
Pulsanti normali							
	Momentanei	START	verde	BMDGG202	1		
		STOP	rosso	BMDGR201	1		
			nero	BMDGS201	1		
		R	blu	BMDGB037	1		
			verde	BMDGG030	1		
		⊕	bianco	BMDGW030	1		
			nero	BMDGS030	1		
		I	verde	BMDGG028	1		
			bianco	BMDGW028	1		
			nero	BMDGS028	1		
		O	rosso	BMDGR029	1		
			nero	BMDGS029	1		
→	verde	BMDGG006	1				
	bianco	BMDGW006	1				
	nero	BMDGS006	1				



BMDGG202



BMDGR201



BMDGS201



BMDGB037



BMDGG030



BMDGW030



BMDGS030



BMDGG028



BMDGW028



BMDGS028



BMDGR029



BMDGS029



BMDGG006



BMDGW006



BMDGS006

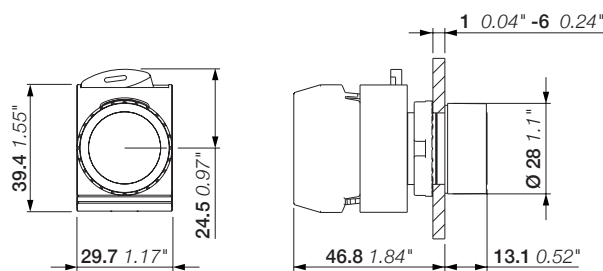

Dimensioni (mm, pollici)

Pulsanteria in metallo

Pulsanti luminosi						
	Descrizione	Colore	Codice	Q.tà Conf.	Riferimento interno	Euro
Pulsanti normali						
	Momentanei	rosso	BMLGR	1		
		verde	BMLGG	1		
		giallo	BMLGY	1		
		blu	BMLGB	1		
		bianco	BMLGW	1		
		arancione	BMLGO	1		
Pulsanti sporgenti						
	Momentanei	rosso	BMLSR	1		
		verde	BMLSG	1		
		giallo	BMLSY	1		
		blu	BMLSB	1		
		bianco	BMLSW	1		
		arancione	BMLSO	1		

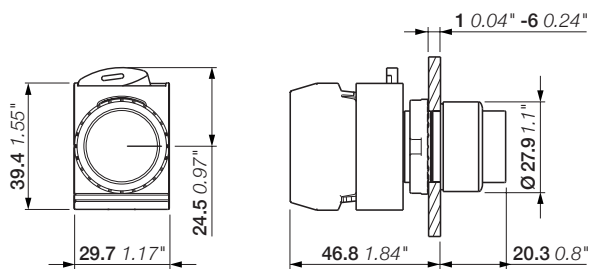
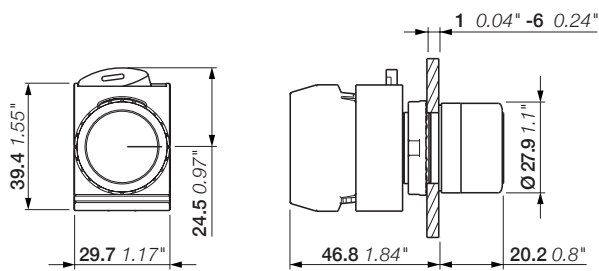

Dimensioni (mm, pollici)

Pulsanteria in metallo

Pulsanti a fungo non luminosi						
	Descrizione	Colore	Codice	Q.tà Conf.	Riferimento interno	Euro
Momentanei						
	Ø 28 mm	rosso verde giallo nero	BMP3R BMP3G BMP3Y BMP3S	1 1 1 1		
	Ø 40 mm	rosso verde giallo nero	BMP4R BMP4G BMP4Y BMP4S	1 1 1 1		
	Ø 60 mm	rosso verde giallo nero	BMP5R BMP5G BMP5Y BMP5S	1 1 1 1		
Stabili con sblocco						
	Descrizione / Metodo di sblocco	Colore	Codice		Riferimento interno	Euro
	Ø 28 mm Sblocco a rotazione	rosso	BMPRN28	1		
	Ø 40 mm Sblocco a rotazione Sblocco a trazione Sblocco a trazione Sblocco a trazione	rosso rosso verde giallo nero	BMPRN BMP0T BMPTG BMPTY BMPTS	1 1 1 1 1		
Stabili con sblocco a chiave						
	Ø 40 mm Codice chiave 95 Codice chiave 01 Codice chiave 37	rosso	BMPRS BMPRS-01 BMPRS-37	1 1 1		

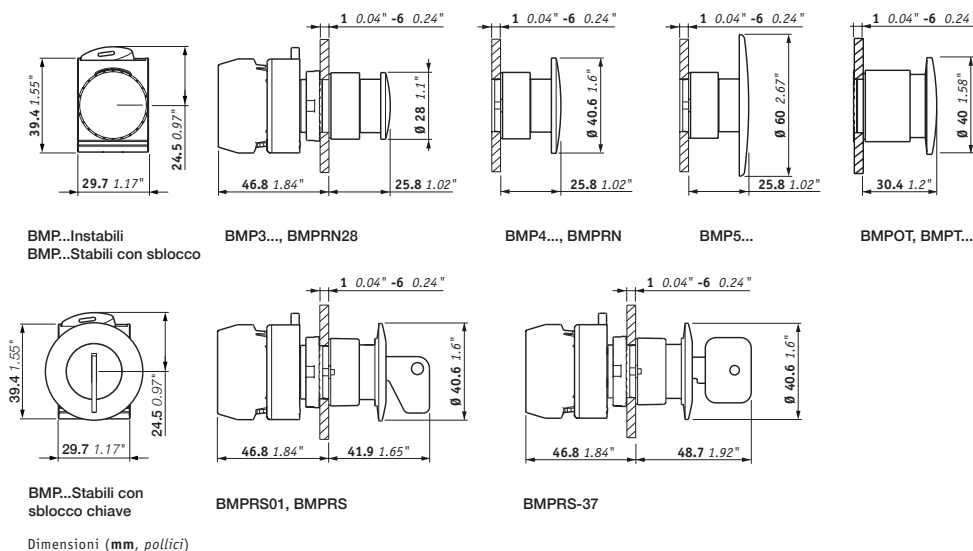

Pulsanteria in metallo

Pulsante a fungo di emergenza - Interruzione positiva in conformità a EN418						
	Descrizione	Colore	Codice	Q.tà Conf.	Riferimento interno	Euro
Stabile con sblocco						
	Ø 40 mm Sblocco a rotazione con indicatore di stato (pulsante in plastica)	rosso	BFPRW	1		

Pulsanti a fungo luminosi						
	Descrizione	Colore	Codice	Q.tà Conf.	Riferimento interno	Euro
Momentanei						
	Ø 40 mm	rosso	BLP4S	1		
		verde	BLP4G	1		
		giallo	BLP4Y	1		
		blu	BLP4B	1		
Stabili con sblocco						
	Descrizione / Metodo di sblocco	Colore	Codice	Q.tà Conf.	Riferimento interno	Euro
	Ø 40 mm Sblocco a trazione Sblocco a trazione Sblocco a trazione Sblocco a trazione	rosso	BMLPR	1		
		verde	BMLPG	1		
		giallo	BMLPY	1		
		blu	BMLPB	1		

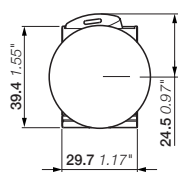
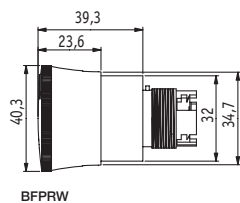

Dimensioni (mm, pollici)

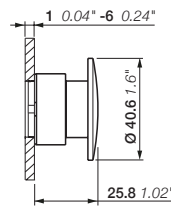
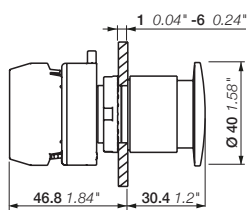

Pulsanteria in metallo

Indicatori luminosi						
	Descrizione	Colore	Codice	Q.tà conf.	Riferimento interno	Euro
Lente plastica						
		rosso	BMLMR	1		
		verde	BMLMG	1		
		giallo	BMLMY	1		
		blu	BMLMB	1		
		bianco	BMLMW	1		
		trasparente	BMLMC	1		
		arancione	BMLMO	1		

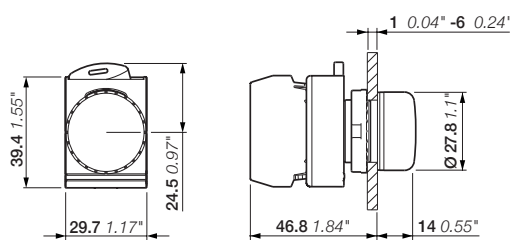

Dimensioni (mm, pollici)

Pulsanteria in metallo

Selettori non luminosi - a 2 posizioni								
	Descrizione	Azionamento	Funzione	Colore	Codice	Q.tà conf.	Riferimento interno	Euro
Leva corta								
		I		nero	BMI1S	1		
		D		rosso	BMK1R	1		
		D		nero	BMK1S	1		
		I		rosso	BMI2R	1		
		I		nero	BMI2S	1		
		D		rosso	BMK2R	1		
		D		nero	BMK2S	1		
		Leva lunga						
		I		nero	BMI1L	1		
		D		nero	BMK1L	1		
		I		nero	BMI2L	1		
		D		nero	BMK2L	1		

Contatti attuati

Posizioni	Contatti	Posizione su supporto
		2 3 1

Tipo di azionamento D

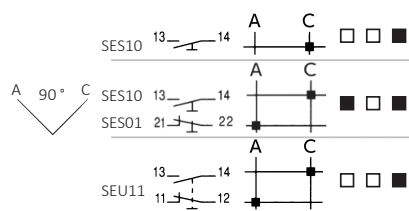

Tipo di azionamento I

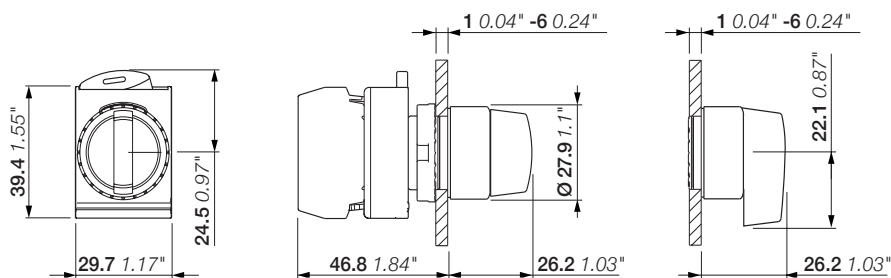
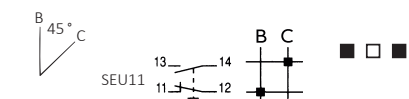

Dimensioni (mm, pollici)

Pulsanteria in metallo

Selettori luminosi - a 2 posizioni								
	Descrizione	Azionamento	Funzione	Colore	Codice	Q.tà conf.	Riferimento interno	Euro
Leva corta								
		D		rosso	BML2R	1		
		D		verde	BML2G	1		
		D		giallo	BML2Y	1		
		D		blu	BML2B	1		
		D		bianco	BML2W	1		
		D		arancione	BML2O	1		
Leva lunga								
		D		rosso	BMD1R	1		
		D		verde	BMD1G	1		
		D		blu	BMD1B	1		
		D		bianco	BMD1W	1		

Contatti attuati

Posizioni	Contatti	Posizione su supporto
		2 3 1

Tipo di azionamento D

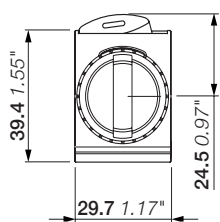
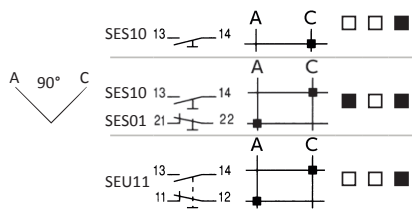

Dimensioni (mm, pollici)

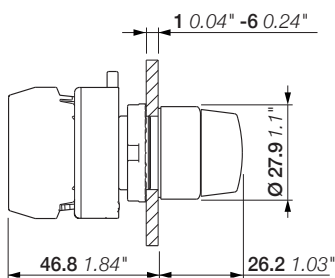

LEVA CORTA

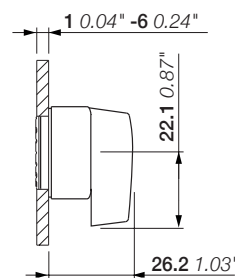

LEVA LUNGA

Pulsanteria in metallo

Selettori non luminosi - a 3 posizioni								
	Descrizione	Azionamento	Funzione	Colore	Codice	Q.tà conf.	Riferimento interno	Euro
Leva corta								
		Z		rosso	BMK3R	1		
		Z		nero	BMK3S	1		
		Z		rosso	BMK6R	1		
		Z		nero	BMK6S	1		
		Z		nero	BMK5S	1		
		Z		rosso	BMK4R	1		
		Z		nero	BMK4S	1		
	Leva lunga							
		Z		nero	BMK3L	1		
		Z		nero	BMK6L	1		
		Z		nero	BMK5L	1		
		Z		nero	BMK4L	1		

Contatti attuati

Posizioni	Contatti	Posizione su supporto
		2 3 1

Tipo di azionamento Z

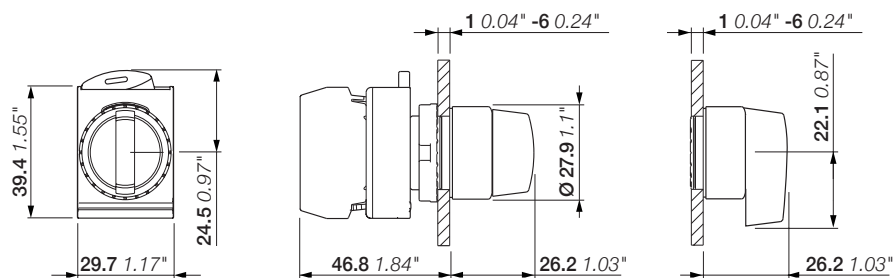
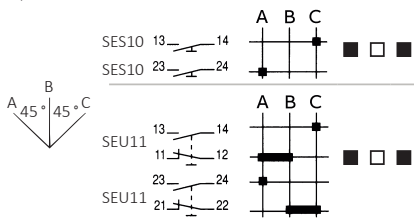

Dimensioni (mm, pollici)

Pulsanteria in metallo

Selettori luminosi - a 3 posizioni								
	Descrizione	Azionamento	Funzione	Colore	Codice	Q.tà conf.	Riferimento interno	Euro
Leva corta								
		Z		rosso	BML3R	1		
		Z		verde	BML3G	1		
		Z		giallo	BML3Y	1		
		Z		blu	BML3B	1		
		Z		bianco	BML3W	1		
		Z	arancione	BML3O	1			
		Z		rosso	BML6R	1		
		Z		verde	BML6G	1		
		Z		giallo	BML6Y	1		
		Z		blu	BML6B	1		
		Z		bianco	BML6W	1		
		Z	arancione	BML6O	1			
		Z		rosso	BML5R	1		
		Z		verde	BML5G	1		
	Z		rosso	BML4R	1			
	Z		verde	BML4G	1			
	Z		giallo	BML4Y	1			
	Z		bianco	BML4W	1			
Leva lunga								
		Z		verde	BMB0G	1		
		Z		bianco	BMB0W	1		
		Z		verde	BMB3G	1		
		Z		bianco	BMB3W	1		
		Z		arancione	BMB3O	1		

Contatti attuati

Posizioni	Contatti	Posizione su supporto
		2 3 1

Tipo di azionamento Z

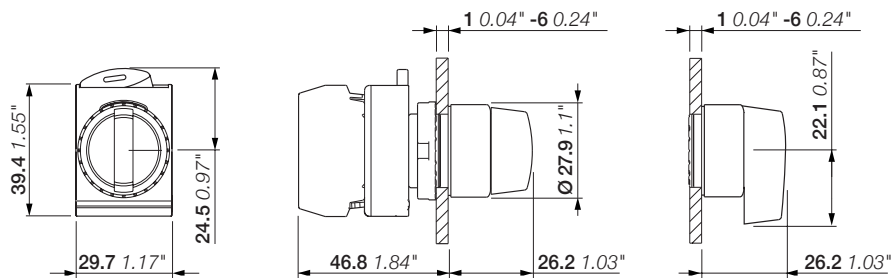
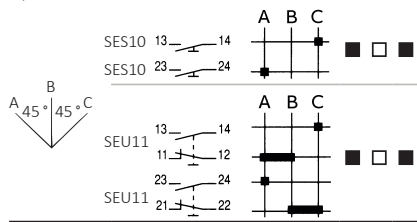

Dimensioni (mm, pollici)

Pulsanteria in metallo

Selettori non luminosi - a 4 posizioni								
	Descrizione	Azionamento	Funzione	Colore	Codice	Q.tà conf.	Riferimento interno	Euro
Leva corta								
		X		nero	BMK7S	1		
		X		nero	BMX8S	1		
Leva lunga								
		X		nero	BMK7L	1		
		X		nero	BMK8L	1		

Contatti attuati

Posizioni	Contatti	Posizione su supporto
		2 3 1

Tipo di azionamento X

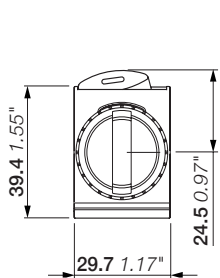
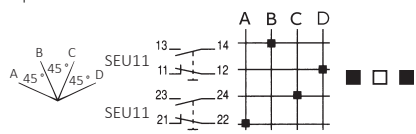

Dimensioni (mm, pollici)

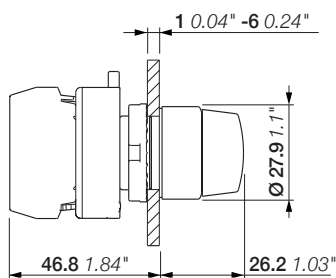



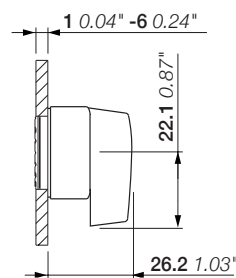

LEVA CORTA



LEVA LUNGA

Pulsanteria in metallo

Selettori non luminosi - a 5 posizioni								
	Descrizione	Azionamento	Funzione	Colore	Codice	Q.tà conf.	Riferimento interno	Euro
Leva corta								
		W		nero	BMW8S	1		
		Y		nero	BMK8R	1		
		Y		nero	BMK8S	1		

Contatti attuati

Posizioni	Contatti	Posizione su supporto
		2 3 1

Tipo di azionamento Y

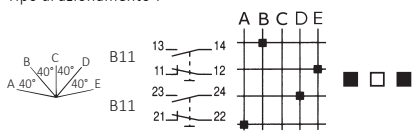

Tipo di azionamento W

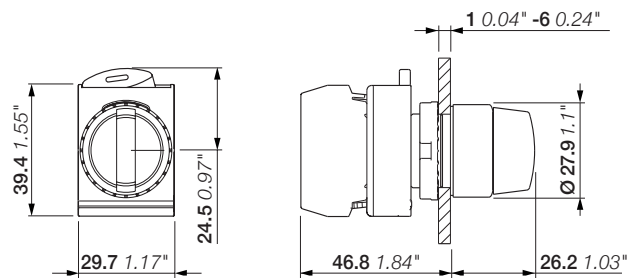
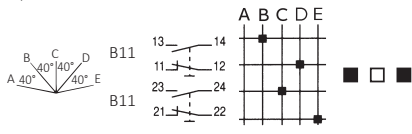

LEVA CORTA

Dimensioni (mm, pollici)

Pulsanteria in metallo

Selettori a chiave - a 2 posizioni									
	Descrizione	Azionamento	Funzione	Colore	Codice chiave	Codice	Q.tà conf.	Riferimento interno	Euro
	La chiave può essere rimossa solo in B	I I I		rosso/metallo metallo metallo	37 01 95	BMSIC37 BMSIC01 BMSIC	1 1 1		
	La chiave può essere rimossa solo in C	I I		metallo metallo	01 95	BMSIE01 BMSIE	1 1		
	La chiave può essere rimossa in B e C	I		metallo	95	BMSIN	1		
	La chiave può essere rimossa solo in A	D D D		rosso/metallo metallo metallo	37 01 95	BMS37A BMS1A BMS0A	1 1 1		
	La chiave può essere rimossa solo in C	D D		metallo metallo	01 95	BMS1E BMS0E	1 1		
	La chiave può essere rimossa in A e C	D D D		rosso/metallo metallo metallo	37 01 95	BMS37K BMS1K BMS0K	1 1 1		
	La chiave può essere rimossa solo in B	I I I		rosso/metallo metallo metallo	37 01 95	BMS5C37 BMS5C01 BMSCT	1 1 1		
	La chiave può essere rimossa solo in A	D D D		rosso/metallo metallo metallo	37 01 95	BMS37T BMS1T BMS0T	1 1 1		

Contatti attuati

Posizioni	Contatti	Posizione su supporto
		2 3 1

Tipo di azionamento D

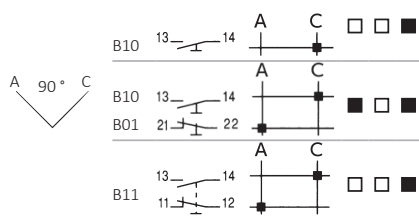

Tipo di azionamento I

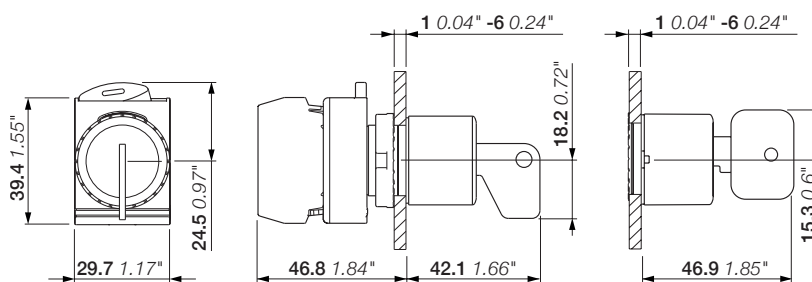
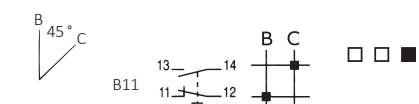

BMS..., BMS..01,
BMS1..., BMS0..

BMS..37, BMS37..

Dimensioni (mm, pollici)

Pulsanteria in metallo

Selettori a chiave - a 3 posizioni										
	Descrizione	Azionamento	Funzione	Colore	Codice chiave	Codice	Q.tà conf.	Riferimento interno	Euro	
	La chiave può essere rimossa in tutte le posizioni	Z Z Z		rosso/metallo	37	BMS37M	1			
				metallo	01	BMS1M	1			
				metallo	95	BMS0M	1			
	La chiave può essere rimossa solo in A	Z		metallo	95	BMS0B	1			
	La chiave può essere rimossa solo in B	Z		metallo	95	BMS0C	1			
	La chiave può essere rimossa solo in A e B	Z		metallo	95	BMS0F	1			
	La chiave può essere rimossa solo in B e C	Z		metallo	95	BMS0H	1			
	La chiave può essere rimossa solo in B	Z			metallo	95	BMS0P	1		
	La chiave può essere rimossa solo in A e C	Z			metallo	95	BMS0S	1		

Contatti attuati

Posizioni	Contatti	Posizione su supporto
		2 3 1

Tipo di azionamento Z

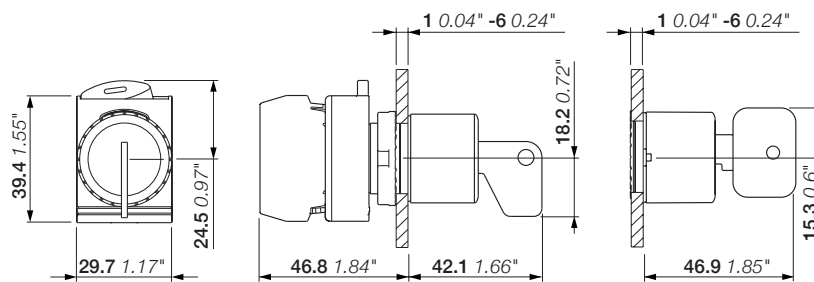
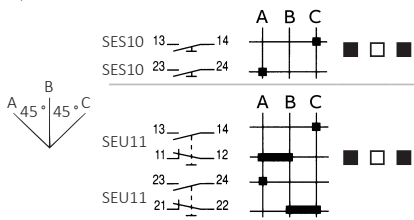

BMS37M

Dimensioni (mm, pollici)

Pulsanteria in metallo

Selettori a chiave - a 3 posizioni									
	Descrizione	Azionamento	Funzione	Colore	Codice chiave	Codice	Q.tà conf.	Riferimento interno	Euro
	La chiave può essere rimossa solo in posizione B	Z		metallo	01	BMS5R	1		
	La chiave può essere rimossa solo in posizione B	Z		metallo	95	BMS4R	1		
	La chiave può essere rimossa solo in posizione A	Z Z		metallo metallo	01 95	BMS3P BMS2P	1 1		
	La chiave può essere rimossa solo in posizione B	Z		metallo	95	BMS2R	1		
	La chiave può essere rimossa solo nelle posizioni A e B	Z		metallo	01	BMS3S	1		

Contatti attuati

Posizioni	Contatti	Posizione su supporto
		2 3 1

Tipo di azionamento Z

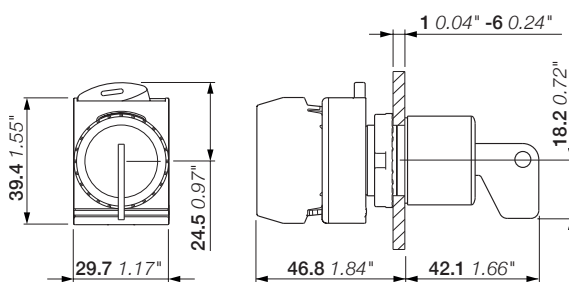
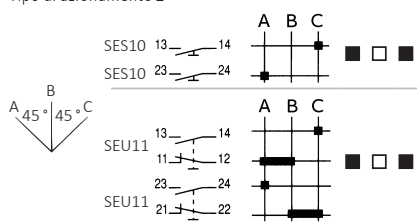

Dimensioni (mm, pollici)

Pulsanteria in metallo

Selettori a chiave - a 4 posizioni									
	Descrizione	Azionamento	Funzione	Colore	Codice chiave	Codice	Q.tà conf.	Riferimento interno	Euro
	La chiave può essere rimossa in posizione A	X		metallo	95	BMS1V	1		
	La chiave può essere rimossa in tutte le posizioni	X		01	BMSFV01	1			
		X		95	BMSFV	1			

Contatti attuati

Posizioni	Contatti	Posizione su supporto
		2 3 1

Tipo di azionamento X

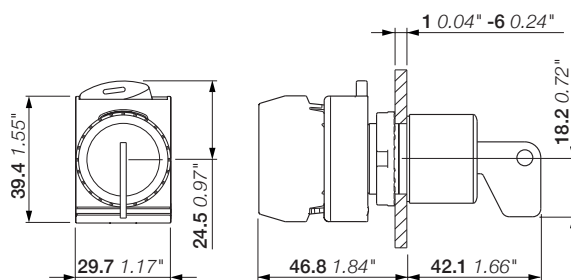
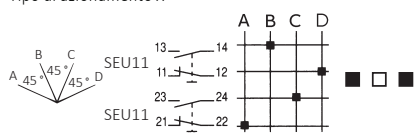

Dimensioni (mm, pollici)

Pulsanteria in metallo

Joystick - a 2 e 4 posizioni							
	Descrizione	Posizione	Materiale Colore	Codice	Q.tà conf.	Riferimento interno	Euro
Senza funzione di blocco							
	↑ Posizione fissa ↓ Posizione temporanea		Gomma/nero	BMN2F	1		
			Gomma/nero	BMN2T	1		
			Gomma/nero	BMN2A	1		
			Gomma/nero	BMN2B	1		
			Gomma/nero	BMN4F	1		
			Gomma/nero	BMN4T	1		
			Silicone/grigio	BMN4TG	1		
Con funzione di blocco							
	↑ Posizione fissa ↓ Posizione temporanea		Gomma/nero	BMB2F	1		
			Silicone/grigio	BMB2FG	1		
			Gomma/nero	BMB2T	1		
			Gomma/nero	BMB2A	1		
			Gomma/nero	BMB4F	1		
			Gomma/nero	BMB4T	1		
			Silicone/grigio	BMB4TG	1		

Contatti attuati

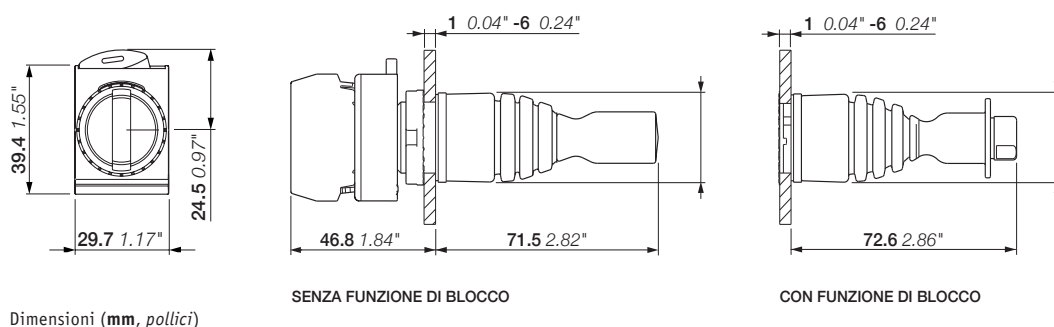
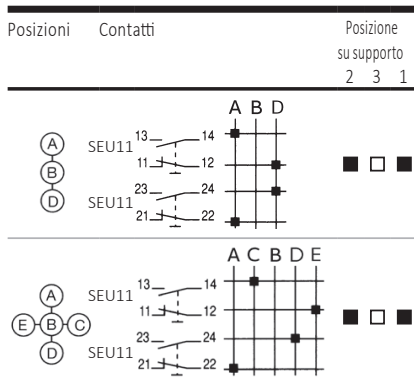

Dimensioni (mm, pollici)

Pulsanteria in metallo

Joystick - Accessori						
	Descrizione	Colore	Codice	Q.tà conf.	Riferimento interno	Euro
	Soffietto in gomma per joystick senza blocco	nero	BZCMN	1		
	Soffietto in gomma per joystick con blocco	nero	BSCMB	1		
	Soffietto in silicone per joystick senza blocco	grigio	BSGMN	1		
	Soffietto in silicone per joystick con blocco	grigio	BSGMB	1		

Pulsanteria in metallo

Selettori a levetta							
	Descrizione	Funzione	Azionamento	Codice	Q.tà conf.	Riferimento interno	Euro
2 posizioni							
			D	BMXCD	1		
3 posizioni							
			B	BMXCB	1		
			B	BMXCC	1		

Contatti attuati

Posizioni	Contatti	Posizione su supporto
		2 3 1

Tipo di azionamento D

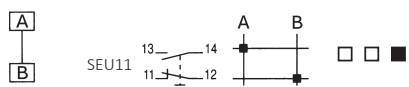

Tipo di azionamento B

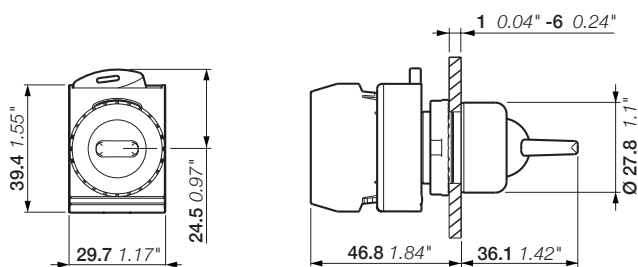
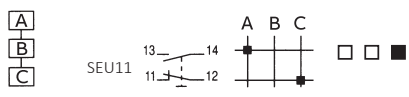

BMS37M
Dimensioni (mm, pollici)

Pulsanteria in metallo

Pulsanti selettori							
	Descrizione	Funzione	Azionamento	Codice	Q.tà conf.	Riferimento interno	Euro
2 posizioni							
			231	BMD2G	1		
3 posizioni							
			301	BMD4G	1		

Contatti attuati

Posizioni	Contatti	Posizione su supporto
2	3	1

Tipo di azionamento 231

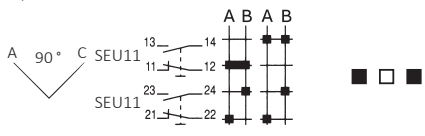

Tipo di azionamento 301

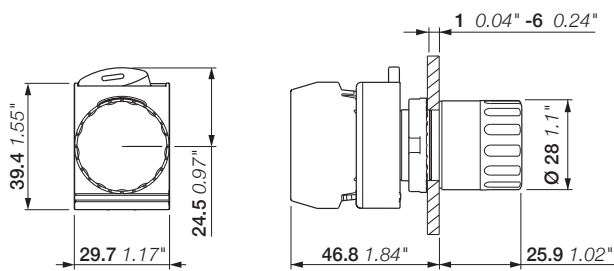
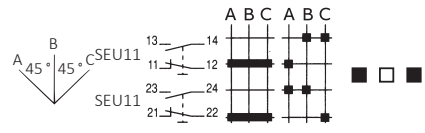

BMD..
Dimensioni (mm, pollici)

Pulsanteria in metallo

Supporti e contatti						
	Descrizione	Contatti	Codice	Q.tà conf.	Riferimento interno	Euro
Supporti						
	3 posizioni 5 posizioni	--	BTFC3	1		
		--	BTFC5	1		
Blocchi contatti singoli						
	Per supporto a 3 e 5 posizioni	1 0	SES10	1		
		0 1	SES01	1		
Blocchi contatti doppi						
	Per supporto a 3 e 5 posizioni	2 0	SEU20	1		
		0 2	SEU02	1		
		1 1	SEU11	1		
Blocchi contatti singoli con contatti N.A. a chiusura anticipata e contatti N.C. di interruzione ritardati						
	Per supporto a 3 e 5 posizioni	1 0	SEV10V	1		
		0 1	SEV01V	1		
Terminali faston (blocchi contatti singoli)						
	Per supporto a 3 e 5 posizioni	1 0	SEF10	1		
		0 1	SEF01	1		

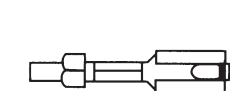

1x (6,35 x 0,8 mm)
2x (2,8 x 0,8 mm)

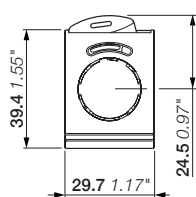

BTFC3

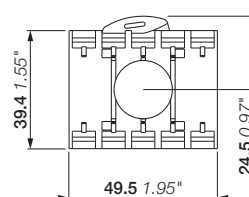
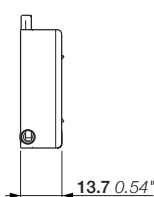

BTFC5

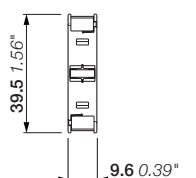
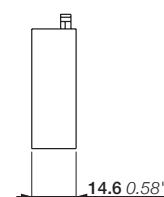

SES..., SEV..

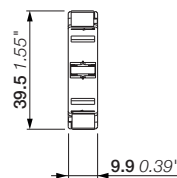
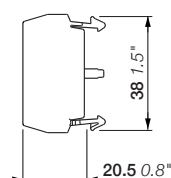

SEU..

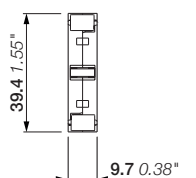
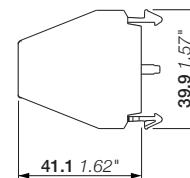

SEF..

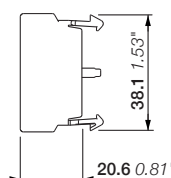

Dimensioni (mm, pollici)

Pulsanteria in metallo

Supporti lampade					
	Descrizione	Codice	Q.tà conf.	Riferimento interno	Euro
Supporti con morsetti a vite					
	Massima tensione IEC: BA9S max 380 V- lampadina 2 W non inclusa UL- CSA: BA9S max 250 V- lampadina 2 W non inclusa	BLNVO	1		
	Massima tensione di prova IEC: BA9S max 380 V- lampadina 2 W non inclusa UL- CSA: BA9S max 250 V- lampadina 2 W non inclusa	BLNVP	1		
Supporti con terminali faston					
	Massima tensione IEC: BA9S max 380 V- lampadine 2 W non incluse UL- CSA: BA9S max 250 V- lampadine 2 W non incluse	BLNFO	1		

Contatti attuati

Alimentatori	Posizione su supporto
	2 3 1

BLNVO - BLNFO



BLNVP

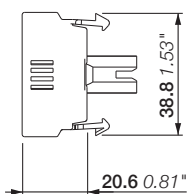
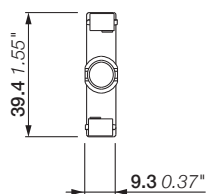
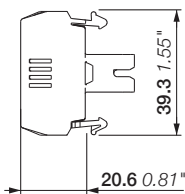
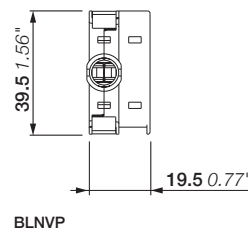
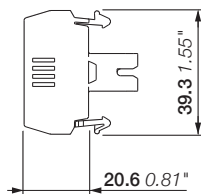
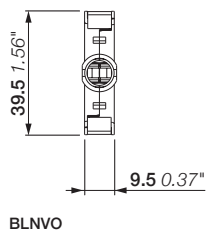
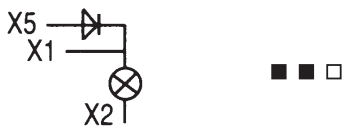



Dimensioni (mm, pollici)

Pulsanteria in metallo

Lampadine a LED attacco BA9S						
	Descrizione	Colore	Codice	Q.tà conf.	Riferimento interno	Euro
	Tensione nominale 6 V c.a./c.c.					
	Assorbimento 17mA	rosso	BM06R	1		
		verde	BM06G	1		
		giallo	BM06Y	1		
		blu	BM06B	1		
		bianco	BM06W	1		
	Tensione nominale 12 V c.a./c.c.					
	Assorbimento 17mA	rosso	BM12R	1		
		verde	BM12G	1		
		giallo	BM12Y	1		
		blu	BM12B	1		
		bianco	BM12W	1		
	Tensione nominale 24 V c.a./c.c.					
	Assorbimento 17mA	rosso	BM24R	1		
		verde	BM24G	1		
		giallo	BM24Y	1		
		blu	BM24B	1		
		bianco	BM24W	1		
	Tensione nominale 48 V c.a./c.c.					
	Assorbimento 17mA	rosso	BM48R	1		
		verde	BM48G	1		
		giallo	BM48Y	1		
		blu	BM48B	1		
		bianco	BM48W	1		
	Tensione nominale 110 V c.a./c.c.					
	Assorbimento 7mA	rosso	BM110R	1		
		verde	BM110G	1		
		giallo	BM110Y	1		
blu		BM110B	1			
bianco		BM110W	1			
Tensione nominale 230 V c.a.						
Assorbimento 2,5mA	rosso	BM230R	1			
	verde	BM230G	1			
	giallo	BM230Y	1			
	blu	BM230B	1			
	bianco	BM230W	1			

Pulsanteria in metallo

Blocchi luminosi a LED						
	Descrizione	Colore	Codice	Q.tà conf.	Riferimento interno	Euro
Luce standard						
	Tensione nominale 24 V c.a./c.c.	rosso	BLLVNDR	1		
		verde	BLLVNDG	1		
		giallo	BLLVNDY	1		
		blu	BLLVNDL	1		
		bianco	BLLVNDW	1		
	Tensione nominale 120 V c.a.	rosso	BLLVNJR	1		
		verde	BLLVNJG	1		
		giallo	BLLVNJY	1		
		blu	BLLVNJB	1		
		bianco	BLLVNJW	1		
	Tensione nominale 230 V c.a.	rosso	BLLVNNR	1		
		verde	BLLVNNG	1		
		giallo	BLLVNNY	1		
		blu	BLLVNNB	1		
		bianco	BLLVNNW	1		
Luce lampeggiante						
	Descrizione	Colore	Codice	Q.tà conf.	Riferimento interno	Euro
	Tensione nominale 24 V c.a./c.c.	rosso	P9PLFVDR	1		
		verde	P9PLFVDV	1		
		giallo	P9PLFVDG	1		
		blu	P9PLFVDL	1		
		bianco	P9PLFVDB	1		
		arancione	P9PLFVDA	1		
		Tensione nominale 120 V c.a.	rosso	P9PLFVJR	1	
	giallo		P9PLFVJG	1		
	bianco		P9PLFVJB	1		
	Tensione nominale 230 V c.a.	rosso	P9PLFVNR	1		
		giallo	P9PLFVNG	1		
		bianco	P9PLFVNB	1		

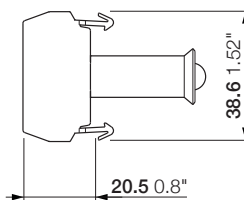
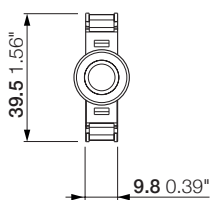





BLLVN..., P9PL..
Dimensioni (mm, pollici)





Pulsanteria in metallo

Accessori						
	Descrizione	Codice	Q.tà conf.	Riferimento interno	Euro	
Copertura di protezione						
	Copertura di protezione lucchettabile per pulsanti standard, pulsanti luminosi, selettori, selettori luminosi	BCRCL	1			
Dispositivo passo-passo						
	Dispositivo per pulsanti standard, pulsanti luminosi: Da usare solo con i blocchi a 1 contatto	BCDPP	1			
Strumenti						
	Chiave per serraggio dado	BCWAF	1			
Anello adattatore						
	Anello adattatore per foro da 30 mm per montare serie M da 22 mm in un foro da 30 mm	R1132/M	1			
Pulsanti normali						
	Descrizione	Colore	Codice	Q.tà conf.	Riferimento interno	Euro
	Cappucci di protezione in gomma (IP66) per pulsanti standard	rosso verde nero trasparente	BGCPR BGCPG BGCPS BGCP T	1 1 1 1		
Pulsanti sporgenti						
	Cappucci di protezione in gomma (IP66) per pulsanti sporgenti	trasparente	BGAPT	1		
Targhetta rotonda per pulsanti di emergenza Ø 60mm						
	Descrizione	Colore	Codice	Q.tà conf.	Riferimento interno	Euro
	Senza testo Testo "NOT-AUS" Testo "EMERGENCY-STOP" Testo "ARRET-D'URGENCE" Testo "EMERGENZA"		GKSOC GKSDC GKSEC GKSFC GKSIC	1 1 1 1 1		
Porta targhetta						
	Per targhette normali 30 x 50mm	nero	BZST1	1		
Targhetta						
	30 x 50 mm Vendute in fogli da 24 pezzi	bianco	BZSOW	24		

Pulsanteria in metallo

Custodie in metallo con fori e accessori per dispositivi di comando							
	Descrizione	Spazi	Tipi di fori	Codice	Q.tà conf.	Riferimento interno	Euro
Con foro per pressacavo							
	Custodie vuote in alluminio, IP66. Colore grigio.	1	1	BMDG1	1		
		2	2	BMDG2	1		
		3	3	BMDG3	1		
		4	4	BMDG4	1		
		6	6	BMDG6	1		
		8	8	BMDG8	1		
		12	12	BMDG12	1		
		18	18	BMDG18	1		
24	24	BMDG24	1				
Con foro per pressacavo e profondità maggiorata							
	Custodie vuote in alluminio, IP66. Colore grigio.	1	1M	BMDM1	1		
		2	2M	BMDM2	1		
		4	4M	BMDM4	1		
Senza foro per pressacavo							
	Custodie vuote in alluminio, IP66. Colore grigio.	1	1	BMDG1SFE	1		
		2	2	BMDG2SFE	1		
		3	3	BMDG3SFE	1		
		4	4	BMDG4SFE	1		
		6	6	BMDG6SFE	1		
		12	12	BMDG12SFE	1		
Senza foro per pressacavo e profondità maggiorata							
	Custodie vuote in alluminio, IP66. Colore grigio.	1	1M	BMDM1SFE	1		

Pulsanteria in metallo

Custodie in metallo senza fori						
	Descrizione	Tipi di fori	Codice	Q.tà conf.	Riferimento interno	Euro
Con foro per pressacavo						
	Custodie vuote in alluminio, IP66. Colore grigio.	1	BMDG1SFC	1		
		2	BMDG2SFC	1		
		3	BMDG3SFC	1		
		8	BMDG8SFC	1		
		12	BMDG12SFC	1		
		18	BMDG18SFC	1		
Con foro per pressacavo e profondità maggiorata						
	Custodie vuote in alluminio, IP66. Colore grigio.	1M	BMDM1SFC	1		
		2M	BMDM2SFC	1		
Senza foro per pressacavo						
	Custodie vuote in alluminio, IP66. Colore grigio.	1	BMDG1SF	1		
		2	BMDG2SF	1		
		3	BMDG3SF	1		
		8	BMDG8SF	1		
		12	BMDG12SF	1		
		18	BMDG18SF	1		
Senza foro per pressacavo e profondità maggiorata						
	Custodie vuote in alluminio, IP66. Colore grigio.	1M	BMDM1SF	1		
		2M	BMDM2SF	1		

Pulsaneria in metallo

Dimensioni

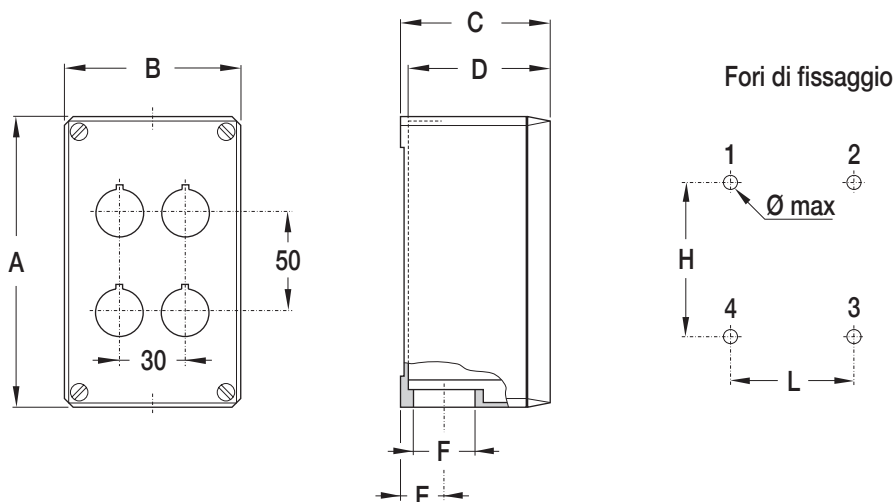

Tipo di foro	Fori Ø 22		Dimensioni										Dime di fissaggio			
	Vertic.	Orizz.	A mm	in	B mm	in	C mm	in	D mm	in	E mm	in	F	A x L x Ø max mm	in	Posizione dei fori
1	1	-	87	3,43	87	3,43	75	2,95	72	72	21,5	0,85	PG 21	74x55x4	2,91x2,17x0,16	1-3
1M	1	-	87	3,43	87	3,43	100	3,94	97	97	21,5	0,85	PG 21	68x55x4	2,68x2,17x0,16	1-3
2	2	-	145	5,71	87	3,43	75	2,95	72	72	21,5	0,85	PG 21	132x55x4	5,2x2,17x0,16	1-3
2M	2	-	145	5,71	87	3,43	100	3,94	97	97	21,5	0,85	PG 21	126x55x4	4,96x2,17x0,16	1-3
3	3	-	195	7,68	87	3,43	100	3,94	97	97	21,5	0,85	PG 21	176x55x4	6,93x2,17x0,16	1-3
4	2	2	145	5,71	87	3,43	75	2,95	72	72	21,5	0,85	PG 21	132x55x4	5,2x2,17x0,16	1-3
4M	2	2	145	5,71	87	3,43	100	3,94	97	97	21,5	0,85	PG 21	126x55x4	4,96x2,17x0,16	1-3
6	3	2	195	7,68	87	3,43	100	3,94	97	97	21,5	0,85	PG 21	176x55x4	6,93x2,17x0,16	1-3
8	2	4	152	5,98	152	5,98	101,5	4	98,5	98,5	27	1,06	PG 29	136x119x6	5,35x4,69x0,24	1-2-3-4
12	3	4	205	8,07	230	9,06	101,5	4	98,5	98,5	27	1,06	PG 29	172x214x6	6,77x8,43x0,24	1-2-3-4
18	3	6	257	10,12	300	11,81	101,5	4	98,5	98,5	35	1,38	PG 36	221x282x6	8,7x11,1x0,24	1-2-3-4
24	4	6	257	10,12	300	11,81	101,5	4	98,5	98,5	35	1,38	PG 36	221x282x6	8,7x11,1x0,24	1-2-3-4

Note

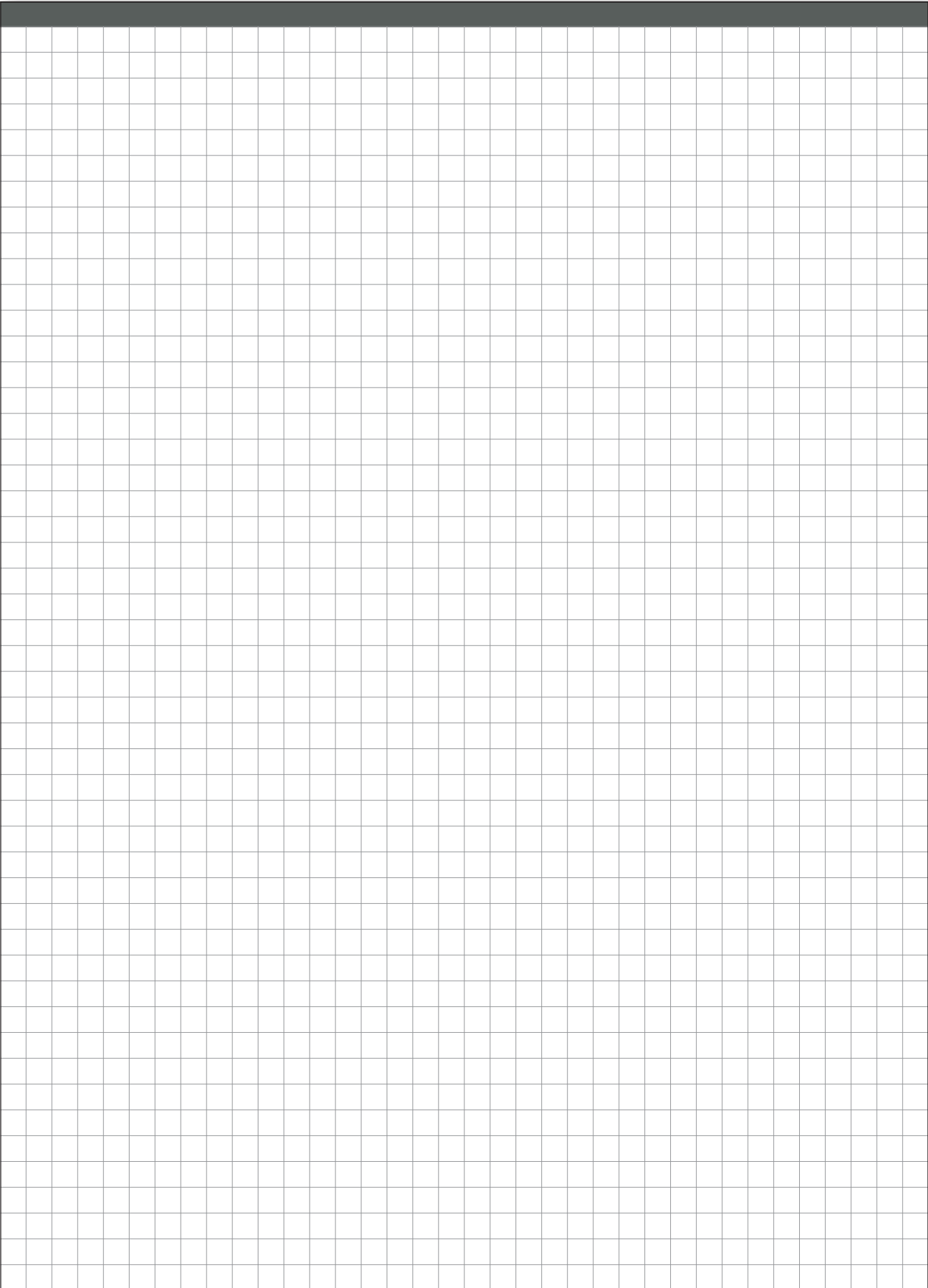

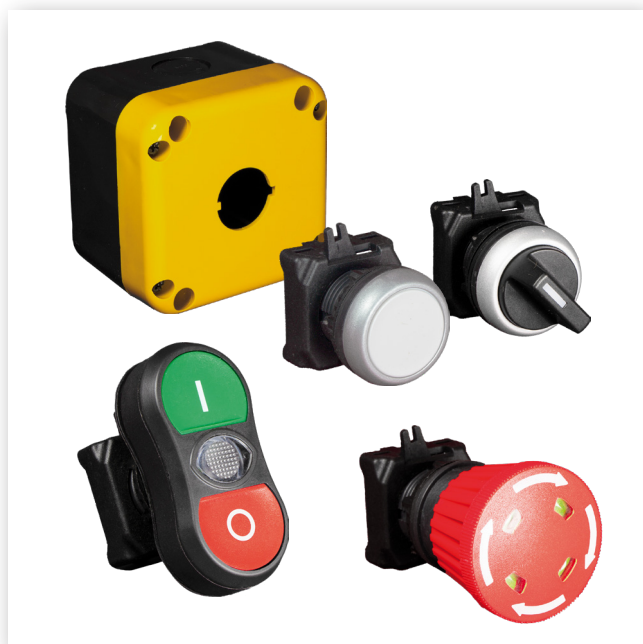
Pulsanteria Termoplastica**Serie E**

Programma completo di PULSANTERIA TERMO-PLASTICA diametro 22 mm, di nuova generazione, con design moderno ed elevate prestazioni tecniche.

Gli operatori sono dotati di collare satinato in ABS, altamente resistente ai graffi, nella tonalità argento, tale da conferire un'alta visibilità e un aspetto molto professionale.

La flangia porta contatti viene fornita di serie con l'operatore e può alloggiare fino a 6 blocchetti di contatti sovrapposti (3 per lato). Il programma prevede infatti l'impiego di contatti singoli 1NO o 1NC, con attacchi a VITE o a MOLLA (cage clamp), sovrapponibili in profondità fino a 3 livelli.

Gli operatori luminosi sono alimentati da supporti lampada già completi di indicatori LED, disponibili nelle varie tensioni e colorazioni, ed è anche disponibile una serie di gemme luminose compatte, con LED integrato. La serie E prevede inoltre i pulsanti a Fungo di emergenza, anche nella versione EN418, con interruzione positiva e visualizzazione dello stati dei contatti.

Completano il programma le scatole pulsantiere con fori.

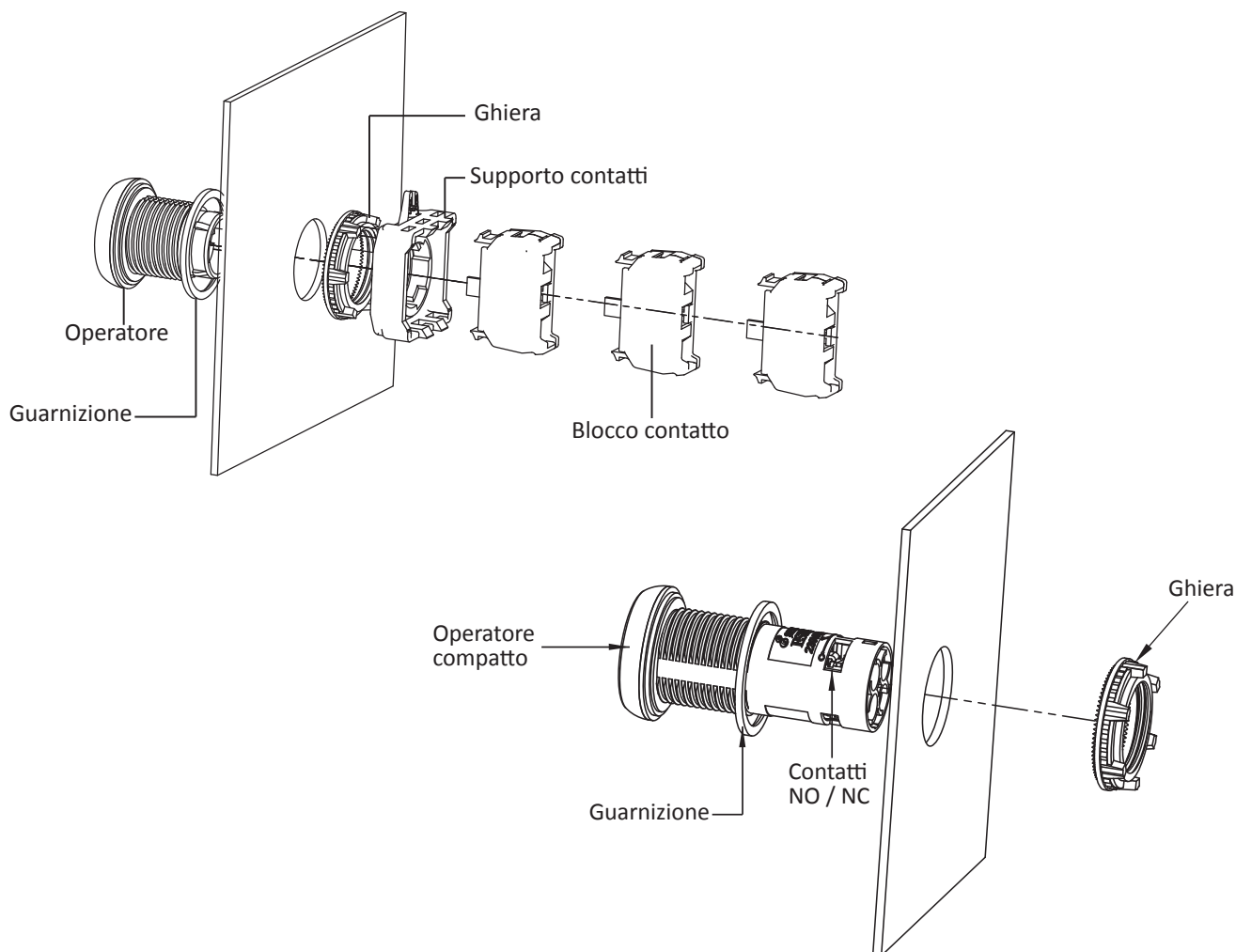

Pulsanteria Termoplastica

Serie E	
Norme	EN60947-5-1; UL508
Approvazioni	CE; cUL
Grado di protezione	IP65 (IP55 per Buzzer); terminali IP20
Montaggio su contenitori (NEMA)	1, 2, 3, 3R, 4, 4X e/o 12
Tensione nominale di isolamento Ui	600V
Temperatura di funzionamento	-25...+60°C
Temperatura di stoccaggio	-30...+70°C

Blocchetti di contatti	
Tensione nominale	230VAC; 24VDC; 110VDC
Corrente nominale Ith	10A
Categoria di impiego	6A/230V (AC15); 1,5A/24V (DC13); 0,55A/110V (DC13)
Prestazioni UL 508	AC A600; DC P300
Tensione di prova	2,5kV x 60s
Grado di protezione	IP20
Capacità dei terminali	flessibile o rigido 1x2,5mm ² o 2x1,5mm ²
Vita meccanica	1 milione di manovre
Vita meccanica	0,5 milioni di manovre
Resistenza di isolamento	100MΩ (a 500Vdc)
Resistenza dei contatti	25 mΩ max.
Caduta di tensione	30mV a 16A
Coppia di serraggio	0,8 Nm
Disposizione dei contatti	NC 0,7 - 0,8mm NO 1,6 - 2,2mm

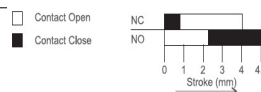

Protezione al cortocircuito fino a 1kA con fusibili gG 16A







Gemme luminose con LED integrato	
Tensione nominale	24V AC/DC; 110VAC, 230V AC
Campo di alimentazione	-20%...+10% della tensione nominale
Corrente nominale	10-30mA
LED	nr. 2 SMD LED
Consumo	<1W
Durata	0,5 milioni di ore di funzionamento
Grado di protezione	IP65 (IP55 per Buzzer); terminali IP20
Temperatura di funzionamento	-25...+60°C
Temperatura di stoccaggio	-30...+70°C
Capacità dei terminali	1x2,5mm ²
Coppia di serraggio	0,8 Nm
Tensione di prova	1,5kV x 60s

Buzzer	
Tensione nominale	24V AC/DC; 110VAC, 230V AC
Campo di alimentazione	-20%...+10% della tensione nominale
Corrente nominale	10-30mA
Livello di pressione sonora	>80dB
Colore	Nero
Grado di protezione	IP55; terminali IP20
Durata	0,01 milioni di ore di funzionamento
Temperatura di funzionamento	-25...+60°C
Temperatura di stoccaggio	-30...+70°C
Capacità dei terminali	1x2,5mm ²
Coppia di serraggio	0,8 Nm
Tensione di prova	2,5kV x 60s

Blocco alimentazione LED	
Tensione nominale	12V AC/DC; 24V AC/DC; 48V AC/DC; 110VAC; 110VDC; 240V AC; 220VDC
Campo di alimentazione	-20%...+10% della tensione nominale
Corrente nominale	10-30mA
LED	SMD LED
Consumo	≤ 1W
Durata	0,1 milioni di ore di funzionamento
Grado di protezione	terminali IP20
Temperatura di funzionamento	-25...+60°C
Temperatura di stoccaggio	-30...+70°C
Capacità dei terminali	1x2,5mm ²
Coppia di serraggio	0,8 Nm
Tensione di prova	1,5kV x 60s

Scatole pulsantiere	
Grado di protezione	IP65
Materiale	Base e Coperchio in ABS Guarnizione: gomma nitrilica resistente a olii e acidi
Temperatura di funzionamento	-20...+70°C
Dimensioni	Vedi tabella
Viti di fissaggio a muro	M4

Pulsanteria Termoplastica

Pulsanti non luminosi						
	Descrizione	Colore	Codice	Q.tà conf.	Riferimento interno	Euro
Pulsanti normali						
 	Momentanei	rosso	EFDGR	10		
		verde	EFDGG	10		
		giallo	EFDGY	10		
		blu	EFDGB	10		
		nero	EFDGS	10		
		bianco	EFDGW	10		
		arancione	EFDGO	10		
Pulsanti sporgenti						
 	Momentanei	rosso	EFDGR	10		
		verde	EFDGG	10		
Pulsanti compatti						
 	Momentanei	rosso	EEDGR11	20		
		verde	EEDGG11	20		
		giallo	EEDGY11	20		
		blu	EEDGB11	20		
		nero	EEDGS11	20		
		bianco	EEDGW11	20		
		arancione	EEDGO11	20		

Pulsanti normali

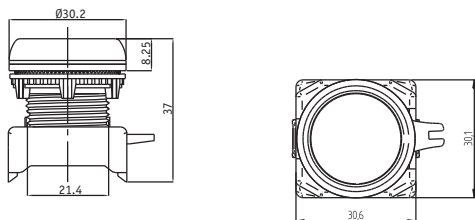



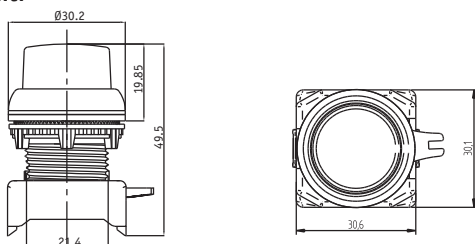

Pulsanti sporgenti

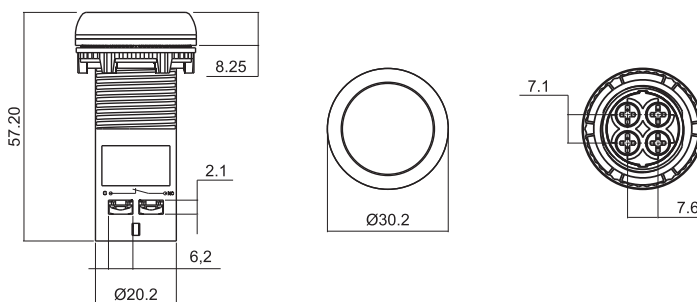

Pulsanti compatti



Pulsanteria Termoplastica

Pulsanti luminosi						
	Descrizione	Colore	Codice	Q.tà conf.	Riferimento interno	Euro
Pulsanti normali						
 	Momentanei	rosso	EFLGR	10		
		verde	EFLGG	10		
		giallo	EFLGY	10		
		blu	EFLGB	10		
		bianco	EFLGW	10		
		arancione	EFLGO	10		
Pulsanti sporgenti						
 	Momentanei	rosso	EFLSR	10		
		verde	EFLSG	10		



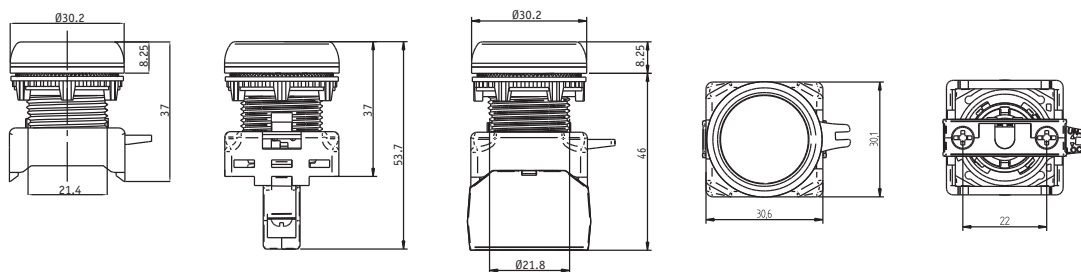

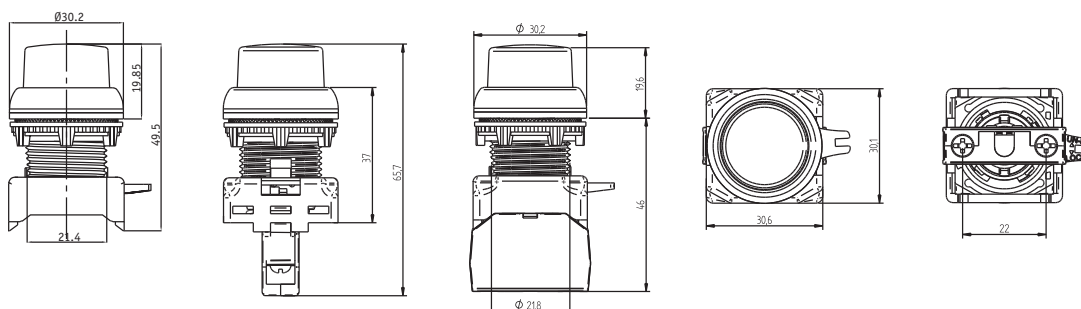

Pulsanti normali





Pulsanti sporgenti



Pulsanteria Termoplastica

Pulsanti a fungo						
	Descrizione	Colore	Codice	Q.tà conf.	Riferimento interno	Euro
Diametro 40mm						
	Momentanei 	rosso nero	EFP4R	10		
			EFP4S	10		
Diametro 40mm						
	Con sblocco a chiave	rosso	EFP4S	10		
Diametro 40mm						
	Con sblocco a rotazione 	rosso	EFP4R	10		
Diametro 40mm						
	Con sblocco a rotazione Apertura attiva secondo EN418 Vista dello stato meccanico dei contatti	rosso	EFP4R	10		

Buzzer							
	Descrizione	Tensione Nominale	Colore	Codice	Q.tà conf.	Riferimento interno	Euro
	Segnalatore acustico nero Livello di pressione sonora >80dB 	24V AC/DC 110V AC 240V AC	nero nero nero	EFDZ	20		
				EFUJZ	20		
				EFUNZ	20		

EFP4R, EFP4S

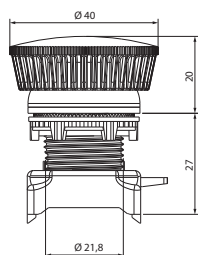

EFP4S

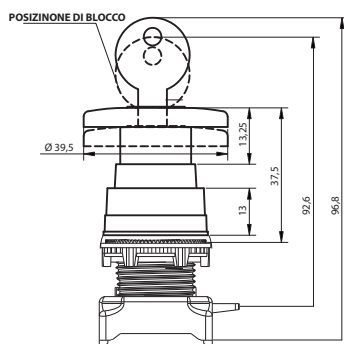

EFP4R

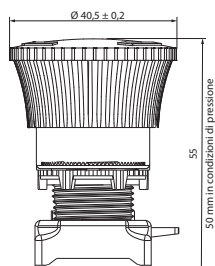

EFP4R

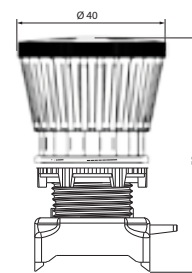

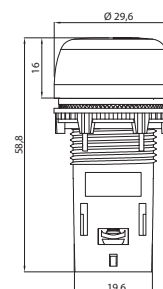

EFU..Z



Pulsanteria Termoplastica

Gemme luminose						
	Descrizione	Colore	Codice	Q.tà conf.	Riferimento interno	Euro
Lente in plastica						
	(Blocco luminoso da ordinare a parte)	rosso	EFLMR	10		
		verde	EFLMG	10		
		giallo	EFLMY	10		
		blu	EFLMB	10		
		bianco	EFLMW	10		
		arancione	EFLMO	10		

Gemme luminose compatte (con LED integrato)						
	Descrizione	Colore	Codice	Q.tà conf.	Riferimento interno	Euro
Lente in plastica						
 	Tensione nominale 24V AC/DC	rosso	EFLDR	20		
		verde	EFLDG	20		
		giallo	EFLDY	20		
		blu	EFLDB	20		
		bianco	EFLDW	20		
		arancio	EFLDO	20		
	Tensione nominale 110V AC	rosso	EFLJR	20		
		verde	EFLJG	20		
		giallo	EFLJY	20		
		blu	EFLJB	20		
		bianco	EFLJW	20		
		arancio	EFLJO	20		
	Tensione nominale 240V AC	rosso	EFLNR	20		
		verde	EFLNG	20		
		giallo	EFLNY	20		
		blu	EFLNB	20		
		bianco	EFLNW	20		
		arancio	EFLNO	20		



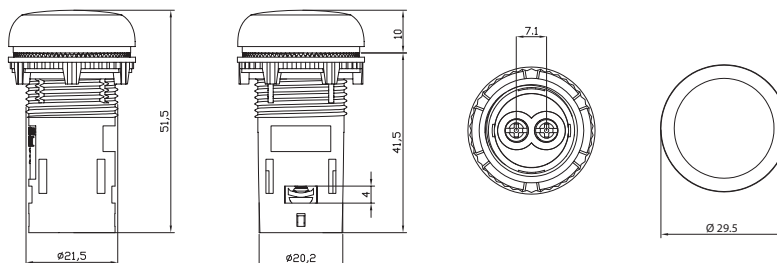

EFLD., EFLJ., EFLN..

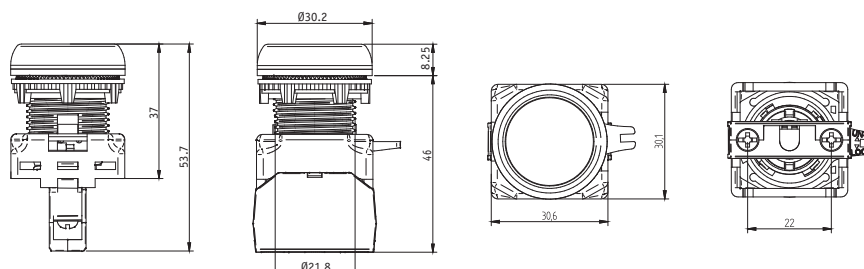

EFDG..







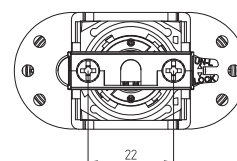
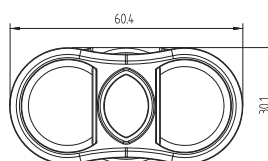
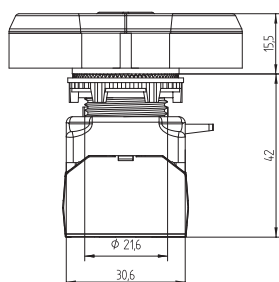
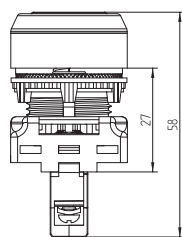





Pulsanteria Termoplastica

Pulsanti doppi						
	Descrizione	Colore	Codice	Q.tà conf.	Riferimento interno	Euro
Con simboli						
	Con gemma luminosa 	rosso/verde	EDSRG	10		
		nero/bianco	EDSSW	10		
Senza simboli						
	Con gemma luminosa 	rosso/verde	EDORG	10		
		nero/bianco	EDOSW	10		



Pulsanteria Termoplastica

Selettori a 2 posizioni - Non luminosi							
	Descrizione	Funzione	Colore	Codice	Q.tà conf.	Riferimento interno	Euro
a manopola							
	Stabile		nero rosso verde	EF11S EF11R EF11G	10 10 10		
	Stabile		nero rosso verde	EFK1S EFK1R EFK1G	10 10 10		
	Con ritorno da destra		nero	EF12S	10		
a leva							
	Stabile		nero	EF11L	10		
	Stabile		nero	EFK1L	10		
	Con ritorno da destra		nero	EF12L	10		

Selettori a 2 posizioni - Luminosi							
	Descrizione	Funzione	Colore	Codice	Q.tà conf.	Riferimento interno	Euro
a manopola							
	Stabile		rosso	EFL2R	10		
			verde	EFL2G	10		
			giallo	EFL2Y	10		
			blu	EFL2B	10		
			bianco	EFL2W	10		

Non luminoso a manopola

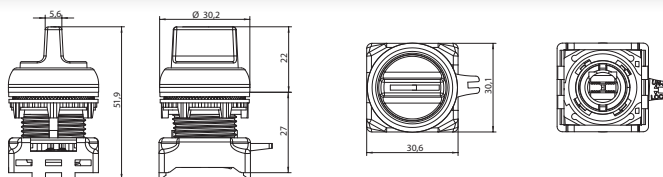



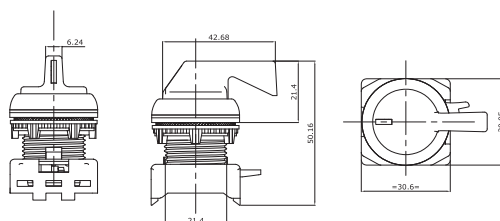



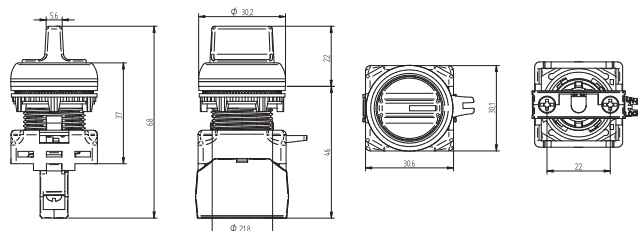



Non luminoso leva







Luminoso a manopola



Pulsanteria Termoplastica

Selettori a 3 posizioni - Non luminosi							
	Descrizione	Funzione	Colore	Codice	Q.tà conf.	Riferimento interno	Euro
a manopola							
	Stabile		nero rosso verde	EFK3S EFK3R EFK3G	10 10 10		
	Con ritorno da destra e sinistra		nero	EFK6S	10		
	Con ritorno da sinistra		nero	EFK4S	10		
	Con ritorno da destra		nero	EFK5S	10		
a leva							
	Stabile		nero	EFK3L	10		
	Con ritorno da destra e sinistra		nero	EFK6L	10		
	Con ritorno da sinistra		nero	EFK4L	10		
	Con ritorno da destra		nero	EFK5L	10		

Selettori a 3 posizioni - Luminosi							
	Descrizione	Funzione	Colore	Codice	Q.tà conf.	Riferimento interno	Euro
a manopola							
	Stabile		rosso	EFL3R	10		
			verde	EFL3G	10		
			giallo	EFL3Y	10		
			blu	EFL3B	10		
			bianco	EFL3W	10		
	Con ritorno da destra e sinistra		rosso	EFL6R	10		
			verde	EFL6G	10		
			giallo	EFL6Y	10		
			blu	EFL6B	10		
			bianco	EFL6W	10		
	Con ritorno da sinistra		rosso	EFL4R	10		
			verde	EFL4G	10		
			giallo	EFL4Y	10		
			blu	EFL4B	10		
	Con ritorno da destra		rosso	EFL5R	10		
			verde	EFL5G	10		
giallo			EFL5Y	10			
blu			EFL5B	10			
			bianco	EFL5W	10		

A manopola

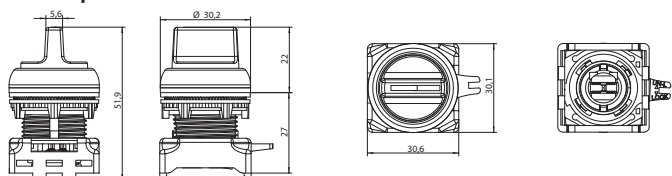



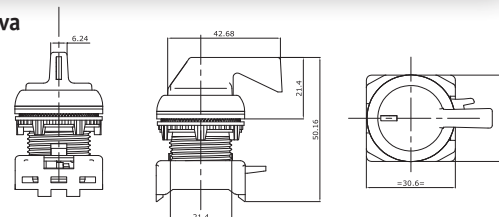



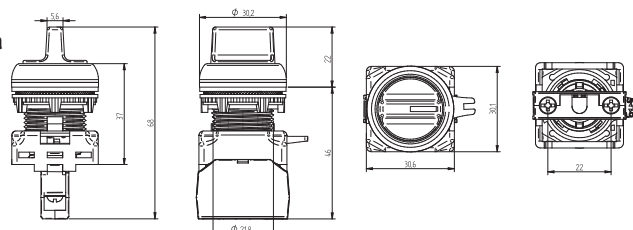

A leva



Luminoso a manopola







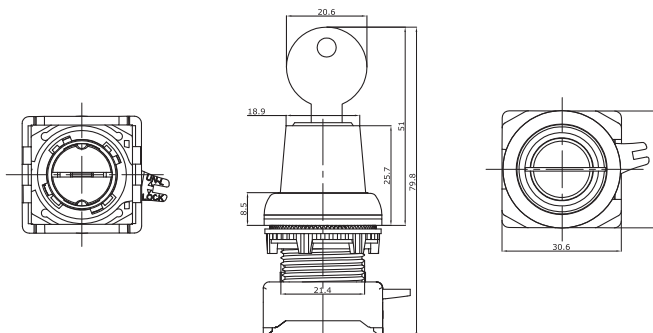







Pulsanteria Termoplastica

Selettori a chiave							
	Descrizione	Funzione	Chiave	Codice	Q.tà conf.	Riferimento interno	Euro
a 2 posizioni							
	Stabile		Removibile in B	EFSIC	10		
	Stabile		Removibile in C	EFS0A	10		
	Con ritorno da destra		Removibile in B	EFSIT	10		
	a 3 posizioni						
	Stabile		Removibile in B	EFS0C	10		
	Con ritorno da destra e sinistra		Removibile in B	EFS4R	10		
	Con ritorno da sinistra		Removibile in B	EFS0P	10		
	Con ritorno da destra		Removibile in B	EFS2P	10		





Pulsanteria Termoplastica

Supporti e blocchi contatti						
	Funzione	Descrizione	Codice	Q.tà conf.	Riferimento interno	Euro
Blocco contatti a vite						
		1 NO	SEC10	20		
		1 NC	SEC01	20		
Blocco contatti a molla						
		1 NO	SEM10	20		
		1 NC	SEM01	20		
Supporto contatti						
	Fino a 3 contatti sovrapposti per lato Posto centrale riservato esclusivamente al blocco luminoso LED (Fornito di serie)		ETFC3	20		

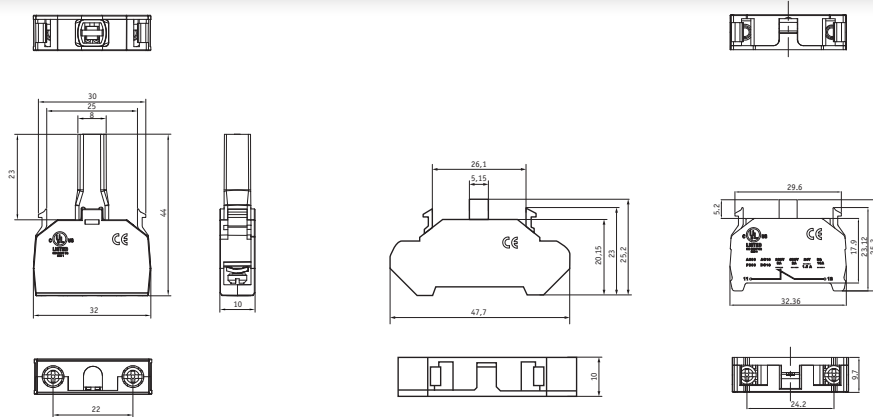
Blocco luminoso LED						
	Funzione	Colore	Codice	Q.tà conf.	Riferimento interno	Euro
Blocco luminoso LED						
	Tensione nominale 12V AC/DC		bianco	ELLVNCW	30	
	Tensione nominale 24V AC/DC		rosso	ELLVNDR	30	
			verde	ELLVNDG	30	
			giallo	ELLVNDY	30	
			blu	ELLVNDB	30	
			bianco	ELLVNDW	30	
			arancio	ELLVND0	30	
	Tensione nominale 48V AC/DC		bianco	ELLVNF0W	30	
	Tensione nominale 110V AC		rosso	ELLVNR	30	
			verde	ELLVNG	30	
			giallo	ELLVNY	30	
			blu	ELLVNB	30	
			bianco	ELLVNW	30	
	arancio	ELLVNO	30			
Tensione nominale 110V DC		bianco	ELLVNH0W	30		
Tensione nominale 240V AC		rosso	ELLVNR	30		
		verde	ELLVNG	30		
		giallo	ELLVNY	30		
		blu	ELLVNB	30		
		bianco	ELLVNW	30		
arancio	ELLVNO	30				
Tensione nominale 220V DC		bianco	ELLVNX0W	30		



Pulsanteria Termoplastica



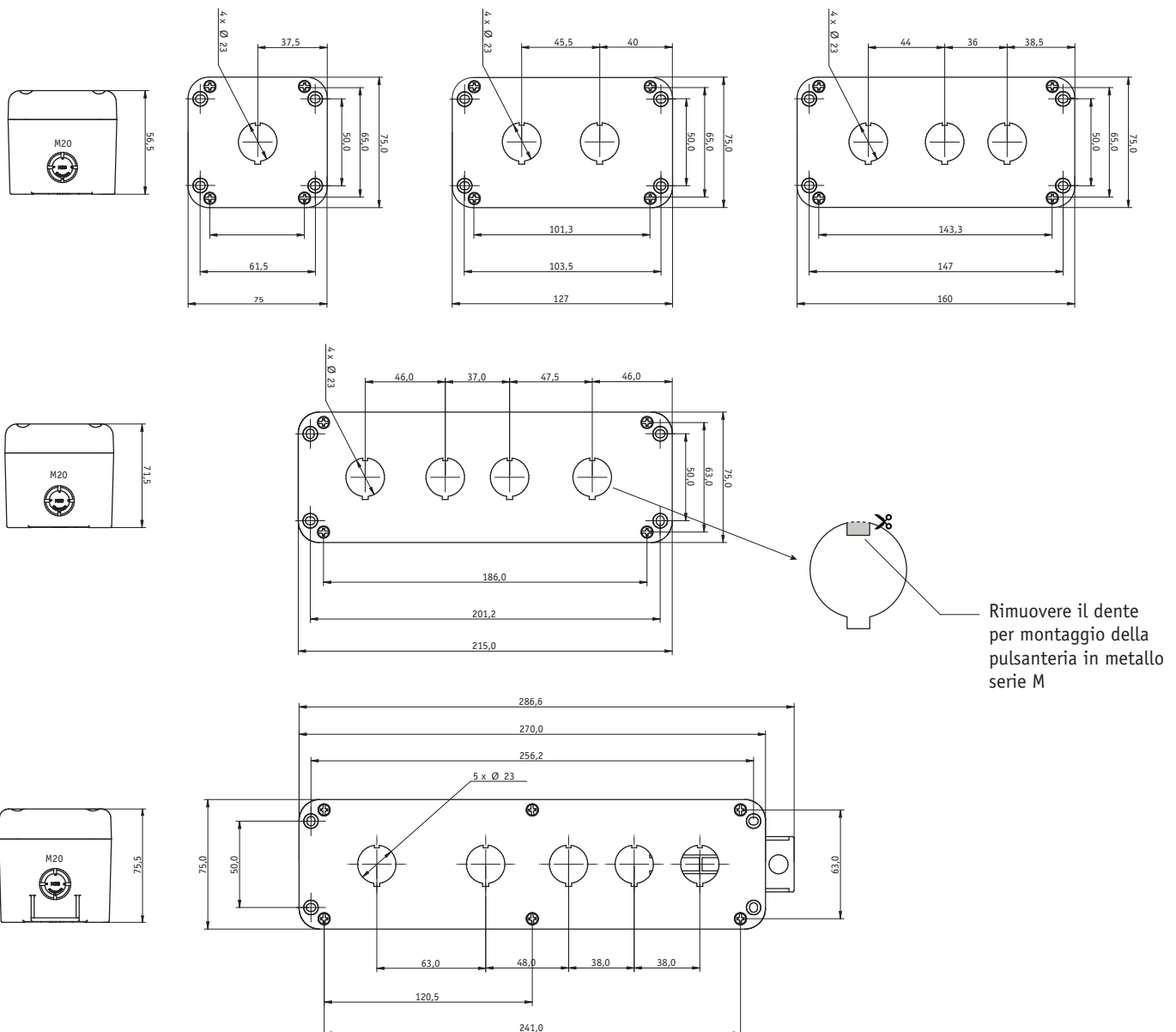

Scatole pulsantiere in plastica						
	Funzione	Descrizione	Codice	Q.tà conf.	Riferimento interno	Euro
Pulsantiere grigie						
	Per alloggiamento di qualsiasi tipo di operatore serie E (1 solo livello di contatti) oppure serie M (con contatti singoli) senza ausilio di accessori o contatti speciali.	1 FORO	EI01	1		
		2 FORI	EI02			
		3 FORI	EI03			
		4 FORI	EI04	1		
		5 FORI	EI05			
Pulsantiere gialle						
	Per alloggiamento di qualsiasi tipo di operatore serie E (1 solo livello di contatti) oppure serie M (con contatti singoli) senza ausilio di accessori o contatti speciali.	1 FORO	EIG01	1		
				1		



Pulsanteria Termoplastica

Accessori						
	Descrizione	Colore	Codice	Q.tà conf.	Riferimento interno	Euro
Targhetta rotonda per pulsanti di emergenza Ø 60mm						
	Senza testo Testo "NOT-AUS" Testo "EMERGENCY-STOP" Testo "ARRET-D'URGENCE" Testo "EMERGENZA"	giallo	GKSOC	10		
			GKSDC	10		
			GKSEC	10		
			GKSFC	10		
			GKSIC	10		
Porta targhetta						
	Per targhette normali 30 x 50mm	nero	BZST1	10		
Targhetta						
	30 x 50 mm Vendute in fogli da 24 pezzi	bianco	BZSOW	24		
Protezione con coperchio lucchettabile						
	Per pulsanti, selettori e pulsanti a fungo	trasparente	ECRCL	10		
Guardia per pulsanti normali e selettori						
		nero	EFPS5	1		
		giallo	EFPSY	1		
Guardia per pulsanti a fungo						
		giallo	EFPPY	10		
Cappuccio protettivo in gomma						
	Per pulsanti normali o luminosi	bianco	HB17101	10		
		rosso	HB17301	10		
		verde	HB17401	10		
		giallo	HB17501	10		
		blu	HB17701	10		
		arancione	HB17801	10		
trasparente	HB190003	10				
	Per pulsanti doppi	trasparente	HH190001	10		

Pulsanteria Termoplastica

Accessori						
	Funzione	Descrizione	Codice	Q.tà conf.	Riferimento interno	Euro
Collari						
	In plastica	nero	HB192000	1		
	cromato	argento	HB196000	1		
Anello antirotazione						
		grigio	HH180004	1		
Tappi						
	Tappo copriforo	nero - piano	HH182008	1		
		argento - piano	HH182009	1		
Chiave di fissaggio						
	Chiave di fissaggio degli operatori		HH192000	1		

Interruttori di manovra - Sezionatori**Serie SZD e HLNS**

Programma completo di Interruttori di manovra/Sezionatori da 16A fino a 4000A.

La serie SZD si caratterizza per le dimensioni compatte e la possibilità di montaggio modulare fino a 200A, oppure su piastra con manovra rinviata bloccoporta, o ancora in versione retroporta.

I commutatori manuali SD sono un'ottima soluzione per piccole commutazioni fino a 160A, sia come modulari che con manovra rinviata.

La serie HLNS rappresenta la base per qualsiasi tipo di sezionamento in bassa tensione fino a 4000A, per montaggio su piastra con manovre rinviate o dirette.

Le commutazioni rete-gruppo o tra due alimentazioni possono essere effettuate con l'impiego dei commutatori manuali di tipo orizzontale o sovrapposto serie COHLN CSHLN, oppure di tipo motorizzato serie CSHLN...M.

Completa la gamma la serie di sezionatori per fusibili tipo NH, dalla taglia NH000 fino alla taglia NH3, con manovra diretta o rinviata.

Tutti i sezionatori e i commutatori sono accessoriabili con calotte coprimorsetti e contatti ausiliari.

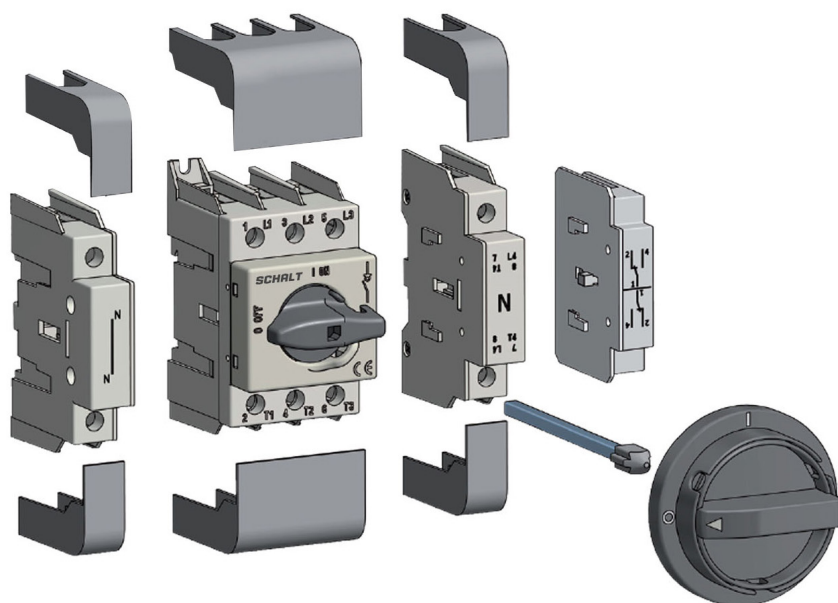
SZD schema esploso

Interruttori di manovra - Sezionatori



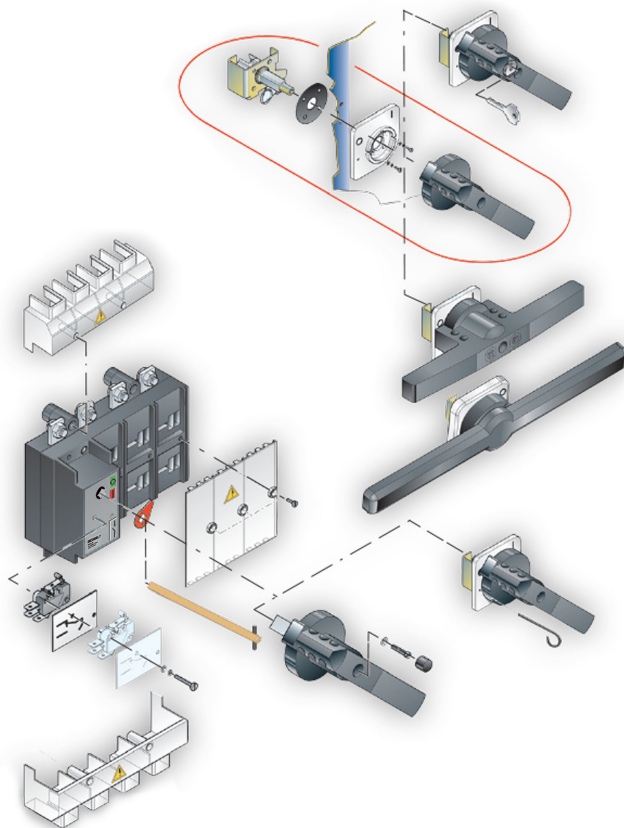

HLNS schema esploso

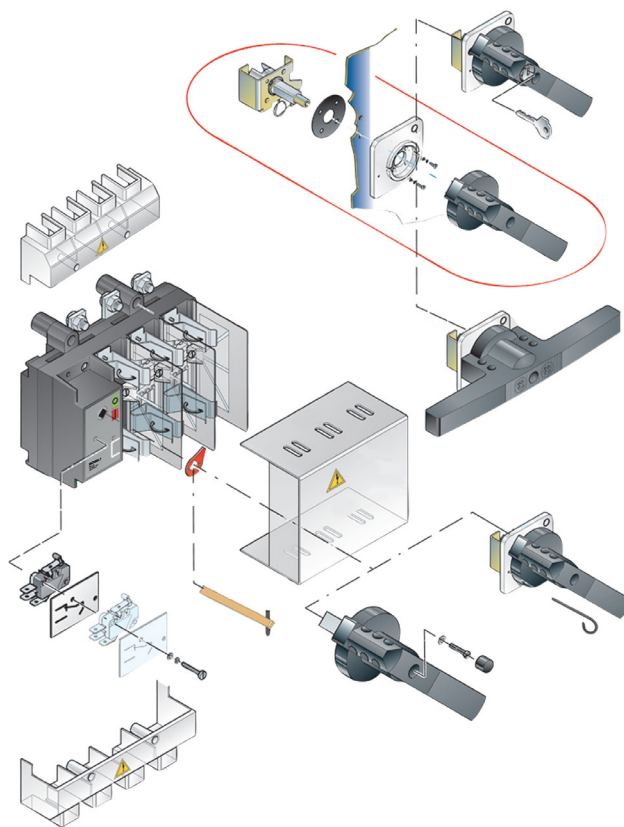

HSLNS schema esploso

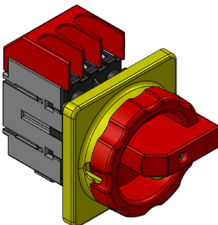

Interruttori di manovra - Sezionatori

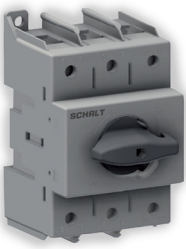
Sezionatori Serie SZD				
	Funzione	Corrente nominale In (A)	Codice 3P	Codice 3P+N
Serie SZD00				
	Sezionatore serie SZD00 tripolare o tripolare+neutro sezionabile Manovra rotativa Montaggio su guida DIN	16	SZD00316	SZD00416
		25	SZD00325	SZD00425
		32	SZD00332	SZD00432
		40	SZD00340	SZD00440
		63	SZD00363	SZD00463
Serie SZD00F				
	Sezionatore serie SZD00F tripolare Manovra rotativa NERA IP65 Montaggio retro porta	16	SZD00316F	
		25	SZD00325F	
		32	SZD00332F	
		40	SZD00340F	
		63	SZD00363F	
	Sezionatore serie SZD00FG tripolare Manovra rotativa ROSSO/GIALLO IP65 Montaggio retro porta	16	SZD00316FG	
		25	SZD00325FG	
		32	SZD00332FG	
		40	SZD00340FG	
		63	SZD00363FG	
Serie SZD1				
	Sezionatore serie SZD1 tripolare o tripolare+neutro sezionabile Manovra rotativa Montaggio su guida DIN	80	SZD1380	SZD1480
		100	SZD13100	SZD14100
		125	SZD13125	SZD14125
Serie SZD2				
	Sezionatore serie SZD2 tripolare o tripolare+neutro sezionabile Manovra rotativa Montaggio su guida DIN	160	SZD23160	SZD24160
		200	SZD23200	SZD24200

Interruttori di manovra - Sezionatori

Accessori per sezionatori serie SZD					
	Descrizione	Codice	Moduli	Montaggio su	Euro
 <p>Modulo di Neutro sezionabile per SZD00, SZD1, SZD2 Montaggio laterale su guida DIN</p>	63A	SZD00NS63	1	SZD00	
	125A	SZD1NS125	1	SZD1	
	160A	SZD2NS160	1,5	SZD2	
 <p>Modulo di Neutro sezionabile per SZD00F, SZD00FG Montaggio laterale su guida DIN</p>	16A	SZD00NS16F		SZD00F, SZD00FG	
	25A	SZD00NS25F		SZD00F, SZD00FG	
	32A	SZD00NS32F		SZD00F, SZD00FG	
	40A	SZD00NS40F		SZD00F, SZD00FG	
	63A	SZD00NS63F		SZD00F, SZD00FG	
 <p>Contatti ausiliari in scambio 1CO per SZD00, SZD1, SZD2 Montaggio laterale a DX o SX</p>	16A	SZD-HS11	1	SZD00, SZD1, SZD2	
 <p>Contatti ausiliari 1NO+1NC per SZD00F, SZD00FG Montaggio laterale a DX o SX</p>	16A	SZD-HS11F	1	SZD00F, SZD00FG	
 <p>Manovra rotativa blocco porta</p>	Nera	SZD-MRBG		SZD00, SZD1, SZD2	
	Rosso/giallo	SZD-MRBR			
 <p>Manovra rotativa bloccoporta, con dispositivo di sblocco</p>	Nera	SZD-MRBG-S		SZD00, SZD1, SZD2	
 <p>Pannello di comando</p>	L=100mm	SZD-ALB100		SZD00, SZD1, SZD2	
	L=200mm	SZD-ALB200			
	L=300mm	SZD-ALB300			
 <p>KIT copriterminali</p>	3 poli	SZD00-KL		SZD00	
	3 poli	SZD1-KL		SZD1	
	3 poli	SZD2-KL		SZD2	
	Neutro	SZD00-KLN		SZD00	
	Neutro	SZD1-KLN		SZD1	
	Neutro	SZD2-KLN		SZD2	

Interruttori di manovra - Sezionatori

Serie/Series SZD													
Tipo / Type				SZD00					SZD1			SZD2	
Corrente nominale / Rated current		In	A	16	25	32	40	63	80	100	125	160	200
Tensione nominale d'isolamento Rated insulation voltage		Ui	V	800	800	800	800	800	800	800	800	800	800
Tensione nominale tenuta impulso Impulse withstand voltage		Uimp	kV	8	8	8	8	8	8	8	8	8	8
Corrente nominale termica Rated thermal current	40°C	Ith/Ithe	A	16	25	32	40	63	80	100	125	160	200
Corrente nominale d'impiego Ie/Rated operational current Ie													
AC-21A		415 V	A	16	25	32	40	63	80	100	125	160	200
		500 V	A	16	25	32	40	63	80	100	125	160	160
		690 V	A	16	25	32	40	63	80	100	125	160	160
AC-22A		415 V	A	16	25	32	40	63	80	100	125	160	200
		500 V	A	16	25	32	40	63	80	100	105	160	160
		590 V	A	16	25	32	40	40	80	100	125	160	160
AC-23A		415 V	A	16	25	32	40	63	80	100	100	160	160
		500 V	A	16	25	32	40	63	63	63	63	125	125
		690 V	A	16	25	32	40	63	32	32	32	100	100
Potere di chiusura Rated making capacity	415 V AC23		A	160	250	320	400	400	800	1000	1000	1600	1600
Potere di interruzione Rated breaking capacity	415 V AC23		A	128	200	256	320	320	640	800	800	1280	1280
Potenza nominale di impiego Rated operational power	AC23	415 V	KW	7,5	11	14	18	29	37	46	46	69	69
		500 V	KW	8	14	17	22	35	35	35	35	83	83
		690 V	KW	12	19	24	31	48	48	48	48	90	90
Corrente di breve durata Short-circuit withstand current	1 sec	400 V	kA	1,1	1,1	1,1	1,1	1,1	1,5	1,5	1,5	3	3
Corrente di corto circuito condizionata da fusibile / Rated fuse short circuit current													
Tipo fusibile / Back up fuse		gG	A	16	25	32	40	63	80	100	125	125	125
Valore efficace / R.M.S. value			kA	50	50	50	50	20	50	30	20	50	50
Durata meccanica / Mechanical endurance			n	50000	50000	50000	50000	50000	30000	30000	30000	30000	30000
Durata elettrica / Electrical endurance			n	3000	3000	3000	3000	3000	1500	1500	1000	1000	1000
Potenza dissipata per polo / Power loss per polo			W	0,1	0,1	0,2	0,3	0,8	1,3	2,0	3,1	3	3
Dimensione cavo / Cable section			mmq	16	16	16	16	16-25	16-50	25-50	35-50	70	70
Max. torsione terminali / Max. terminal torque			Nm	2	2	2	2	2	2,5	2,5	2,5	6	6
Sforzi di manovra / Operation torque			Nm	1,6	1,6	1,6	1,6	1,6	1,6	1,6	1,6	2,6	2,6
Contatti ausiliari / Auxiliary contacts	AC15	415 V	A	3	3	3	3	3	3	3	3	3	3
Peso netto 3 poli / Net weight 3 poles			Kg	0,13	0,13	0,13	0,13	0,13	0,25	0,25	0,25	0,40	0,40
Peso netto 4 poli / Net weight 4 poles			Kg	0,16	0,16	0,16	0,16	0,16	0,32	0,32	0,32	0,50	0,50

Interruttori di manovra - Sezionatori

Serie/Series SZD00F								
Tipo / Type				SZD00316F/FG	SZD00325F/FG	SZD00332F/FG	SZD00340F/FG	SZD00363F/FG
Corrente nominale / Rated current		In	A	16	25	32	40	63
Tensione di Esercizio Rated operating voltage		Ue	V	690	690	690	690	690
Tensione nominale d'isolamento Rated insulation voltage		Ui	V	690	690	690	690	690
Tensione nominale tenuta impulso Impulse withstand voltage		Uimp	kV	6	6	6	6	6
Corrente nominale termica Rated thermal current	40°C	Ith/Ithe	A	16	25	32	40	63
Corrente nominale d'impiego Ie/Rated operational current Ie								
AC-21A		415 V	A	16	25	32	40	63
		500 V	A	16	25	32	40	63
		690 V	A	16	25	32	40	63
AC-22A		415 V	A	16	19	22	29	43
		500 V	A	---	---	---	---	---
		690 V	A	9	11	13	17	22
AC-23A		415 V	A	16	19	22	29	43
		500 V	A	---	---	---	---	---
		690 V	A	9	11	13	17	22
Potere di chiusura Rated making capacity	AC23	415 V	Kw	7,5	9	11,5	15	22
		500 V	Kw	7,5	9	11,5	15	---
		690 V	Kw	7,5	9	11,5	15	18,5
Corrente di breve durata per 1 s Short-circuit withstand current for 1 s	Icw	400 V	kA	0,5	0,5	0,5	0,5	0,5
Corrente di corto circuito condizionata da fusibile 690 V/ Rated fuse short circuit current at 690V								
Tipo fusibile / Back up fuse		gG	A	25	25	50	50	63
Potenza dissipata per polo / Power loss per polo			W	0,5	1,1	1,8	2,2	4,5
Contatti ausiliari / Auxiliary contacts	AC15	415 V	A	10	10	10	10	10
Dimensione cavo / Cable section			mmq	2,5-16	2,5-16	2,5-16	2,5-16	2,5-16







Interruttori di manovra - Sezionatori

Commutatori manuali 1-0-2 SD							
	Corrente nominale In(A)	Codice 3P	Moduli	Euro	Codice 3P+N	Moduli	Euro
 <p>Commutatore SD1 3P o 4P Manovra rotativa Montaggio su guida DIN</p>	63	SD1/3-63	4		SD1/4-63	6	
 <p>Commutatore SD2 3P o 4P Manovra rotativa Montaggio su guida DIN</p>	125	SD2/3-125	6		SD2/4-125	8	
 <p>Commutatore SD3 3P o 4P Manovra rotativa Montaggio su guida DIN</p>	160	SD3/3-160	7,5		SD3/4-160	10	
Accessori							
Descrizione	Descrizione	Codice	Moduli	Montaggio su		Euro	
 <p>Contatti ausiliari in scambio 1CO Montaggio laterale a DX o SX</p>	16A	SZD-HS11	1	SD1, SD2, SD3			
 <p>Manovra rotativa blocco porta</p>	Nera	SD2-MRBG		SD1, SD2, SD3			
 <p>Albero di comando per manovra blocco porta</p>	L=100mm L=200mm L=300mm	SZD-ALB100 SZD-ALB200 SZD-ALB300		SD1, SD2, SD3			
 <p>KIT copriterminali</p>	3 poli 3 poli 3 poli	SZD00-KL SZD1-KL SZD2-KL		SD1 SD2 SD3			
	Neutro Neutro Neutro	SZD00-KLN SZD1-KLN SZD2-KLN		SD1 SD2 SD3			

Interruttori di manovra - Sezionatori

Serie/Series SD						
Tipo / Type				SD1	SD2	SD3
Corrente nominale / Rated current		In	A	63	125	160
Tensione nominale d'isolamento Rated insulation voltage		Ui	V	800	800	800
Tensione nominale tenuta impulso Impulse withstand voltage		Uimp	kV	8	8	8
Corrente nominale termica Rated thermal current	40°	Ith/Ithe	A	63	125	160
Corrente nominale d'impiego Ie/Rated operational current Ie						
AC-21A		415 V	A	63	125	160
		500 V	A	63	125	160
		690 V	A	63	125	160
AC-22A		415 V	A	63	125	160
		500 V	A	63	105	160
		590 V	A	40	125	160
AC-23A		415 V	A	63	100	160
		500 V	A	63	63	125
		690 V	A	63	32	100
Potere di chiusura Rated making capacity	415 V AC23		A	400	1000	1600
Potere di interruzione Rated breaking capacity	415 V AC23		A	320	800	1280
Potenza nominale di impiego Rated operational power	AC23	415 V	kW	29	46	69
		500 V	KW	35	35	83
		690 V	KW	48	48	90
Corrente di breve durata Short-circuit withstand current	1 sec	400 V	kA	1,1	1,5	3
Corrente di corto circuito condizionata da fusibile / Rated fuse short circuit current						
Tipo fusibile / Back up fuse		gG	A	63	125	125
Valore efficace / R.M.S. value			kA	20	20	50
Durata meccanica / Mechanical endurance			n	50000	30000	30000
Durata elettrica / Electrical endurance			n	3000	1000	1000
Potenza dissipata per polo / Power loss per polo			W	0,8	3,1	3
Dimensione cavo / Cable section			mmq	16-25	35-50	10+70
Max. torsione terminali / Max. terminal torque			Nm	2	2,5	6
Sforzi di manovra / Operation torque			Nm	1,6	1,6	2,6
Contatti ausiliari / Auxiliary contacts	AC15	415 V	A	3	3	3
Peso netto 3 poli / Net weight 3 poles			Kg	0,13	0,25	0,4
Peso netto 4 poli / Net weight 4 poles			Kg	0,16	0,32	0,5
Peso netto 6 poli / Net weight 6 poles			Kg	0,30	0,55	0,8
Peso netto 8 poli / Net weight 8 poles			Kg	0,40	0,62	1,0

Interruttori di manovra - Sezionatori

Sezionatori serie HLN5		Corrente nominale In(A)	Codice 3P	I_{cw} (kA) 0,25s	Euro	Codice 3P+N	I_{cw} (kA) 0,25s	Euro
	Sezionatore serie HLN1HS 3P o 3P+N sezionabile senza manovra albero 200mm incluso Montaggio su piastra	63	HLN1HS363	10		HLN1HS463	10	
		125	HLN1HS3125	10		HLN1HS4125	10	
	Sezionatore serie HLN3S 3P o 3P+N sezionabile senza manovra albero 200mm incluso Montaggio su piastra	160	HLN3S3160	16		HLN3S4160	16	
		200	HLN3S3200	16		HLN3S4200	16	
		250	HLN3S3250	16		HLN3S4250	16	
		315	HLN3S3315	16		HLN3S4315	16	
	Sezionatore serie HLN4S 3P o 3P+N sezionabile senza manovra albero 200mm incluso Montaggio su piastra	400	HLN4S3400	26		HLN4S4400	26	
		500	HLN4S3500	26		HLN4S4500	26	
	Sezionatore serie HLN5S 3P o 3P+N sezionabile senza manovra albero 200mm incluso Montaggio su piastra	630	HLN5S3630	53		HLN5S4630	53	
	Sezionatore serie HLN6S 3P o 3P+N sezionabile senza manovra albero 200mm incluso Montaggio su piastra	800	HLN6S3800	70		HLN6S4800	70	
		1000	HLN6S31000	70		HLN6S41000	70	
		1250	HLN6S31250	70		HLN6S41250	70	
	Sezionatore serie HLN7S 3P o 3P+N sezionabile senza manovra albero 200mm incluso Montaggio su piastra	1600	HLN7S31600	100		HLN7S41600	100	
		2000	HLN7S32000	100		HLN7S42000	100	
	Sezionatore serie HLN8S 3P o 3P+N sezionabile senza manovra albero 200mm incluso Montaggio su piastra	2500	HLN8S32500	100		HLN8S42500	100	
		3150	HLN8S33150	100		HLN8S43150	100	

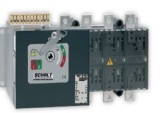
Sezionatori serie HLN5M motorizzati		Corrente nominale In(A)	Codice 3P	I_{cw} (kA) 0,25s	Euro	Codice 3P+N	I_{cw} (kA) 0,25s	Euro
	Sezionatore motorizzato 3P o 3P+N sezionabile Tensione di comando motore: 12/24Vdc, 110/220/380Vac Completo di maniglia diretta per manovra di emergenza Montaggio su piastra	160	HLN3SM3160	16		HLN3SM4160	16	
		250	HLN3SM3250	16		HLN3SM4250	16	
		400	HLN4SM3400	26		HLN4SM4400	26	
		630	HLN5SM3630	53		HLN5SM4630	53	
		800	HLN6SM3800	70		HLN6SM4800	70	
		1000	HLN6SM31000	70		HLN6SM41000	70	
		1250	HLN6SM31250	70		HLN6SM41250	70	
		1600	HLN7SM31600	100		HLN7SM41600	100	
		2000	HLN7SM32000	100		HLN7SM42000	100	
		2500	HLN8SM32500	100		HLN8SM42500	100	
		3150	HLN8SM33150	100		HLN8SM43150	100	

Interruttori di manovra - Sezionatori

ACCESSORI per serie HLNS HLNSM					
	Descrizione	Codice		Montaggio su	Euro
 <p>Manovra diretta con schermo di protezione contatti principali</p>		MDR/1HS		HLN1HS	
		MDR/3S		HLN3S	
		MDR/4S		HLN4S	
		MDR/5S		HLN5S	
		MDR/6S		HLN6S	
		MDR/7S		HLN7S, HLN8S	
 <p>Manovra rinviata blocco porta (albero da ordinare a parte se non è sufficiente quello L=200 compreso nella confezione del sezionatore)</p>	NERA	MRBG/3S		HLN1HS, HLN3S	
	NERA	MRBG/5S		HLN4S, HLN5S	
	NERA	MRBG/6S		HLN6S	
	NERA	MRBG/7S		HLN7S, HLN8S	
	ROSSO/GIALLO	MRBR/3S		HLN1HS, HLN3S	
	ROSSO/GIALLO	MRBR/5S		HLN4S, HLN5S	
ROSSO/GIALLO	MRBR/6S		HLN6S		
ROSSO/GIALLO	MRBR/7S		HLN7S, HLN8S		
 <p>Manovra rinviata blocco porta a spessore ridotto (50mm) lucchettabile, con sblocco (albero da ordinare a parte se non è sufficiente quello L=200 compreso nella confezione del sezionatore)</p>	NERA	MRBG/4S-R		HLN1HS, HLN3S, HLN4S	
	NERA	MRBG/6S-R		HLN5S, HLN6S	
 <p>Manovra rinviata blocco porta con chiave (albero da ordinare a parte se non è sufficiente quello L=200 compreso nella confezione del sezionatore)</p>	NERA	MRBG-K/5S		HLN1HS, HLN3S, HLN4S, HLN5S	
	NERA	MRBG-K/6S		HLN6S	
 <p>Manovra rinviata blocco porta con dispositivo di sblocco (albero da ordinare a parte se non è sufficiente quello L=200 compreso nella confezione del sezionatore)</p>	NERA	MRBG-S/3S		HLN3S	
	NERA	MRBG-S/5S		HLN4S, HLN5S	
	NERA	MRBG-S/6S		HLN6S	
	NERA	MRBG-S/7S		HLN7S, HLN8S	
 <p>Albero di comando per manovre rinviate</p>	300mm	ALB300/3S		HLN1HS, HLN3S	
	300mm	ALB300/7S		HLN4S, 5S, 6S, 7S, 8S	
	400mm	ALB400/3S		HLN1HS, HLN3S	
	400mm	ALB400/7S		HLN4S, 5S, 6S, 7S, 8S	
 <p>Calotte di protezione dei terminali</p>	superiori	KLU/000S		HLN1HS	
	superiori	KLU/3S		HLN3S	
	superiori	KLU/4S		HLN4S	
	superiori	KLU/5S		HLN5S	
	superiori	KLU/6S		HLN6S	
	superiori	KLU/7S		HLN7S/HLN8S	
	inferiori	KLL/000S		HLN1HS	
	inferiori	KLL/3S		HLN3S	
	inferiori	KLL/4S		HLN4S	
	inferiori	KLL/5S		HLN5S	
inferiori	KLL/6S		HLN6S		
inferiori	KLL/7S		HLN7S/HLN8S		
 <p>Schermo protezione Contatti principali</p>		KP/1HS		HLN1HS	
		KP/3S		HLN3S	
		KP/4S		HLN4S	
		KP/5S		HLN5S	
		KP/8S		HLN6S, HLN7S, HLN8S	
 <p>Contatti ausiliari con apertura anticipata contatti in scambio CO</p>	1CO	HS1/3S		HLN1HS/HLN3S	
	1CO	HS1/5S		HLN5S	
	1CO	HS1/8S		HLN4S, 6S, 7S, 8S	
	2CO	HS2/3S		HLN1HS/HLN3S	
	2CO	HS2/5S		HLN5S	
	2CO	HS2/8S		HLN4S, 6S, 7S, 8S	

Interruttori di manovra - Sezionatori





Serie/Series HLN5											
Tipo / Type				HLN1HS		HLN3S			HLN4S		
Corrente nominale / Rated current		In	A	63	125	160	200	250	315	400	500
Tensione nominale d'isolamento Rated insulation voltage		Ui	V	1000	1000	1000	1000	1000	1000	1000	1000
				1500	1500	1500	1500	1500	1500	1500	1500
Tensione nominale impulso Impulse withstand voltage		Uimp	kV	8	8	12	12	12	12	12	12
Corrente nominale termica Rated thermal current		Ith	A	63	125	160	200	250	315	400	500
Corrente nominale d'impiego Ie/Rated operational current Ie											
AC-21A/B		400 V	A	63	125	160	200	250	250/315	400	400/500
		500 V	A	63	125	160	200	250	250/315	400	400/500
		690 V	A	63	125	160	200	250	250/315	400	400/500
AC-22A/B		400 V	A	63	125	160	200	250	250/315	400	400/500
		500 V	A	63	125	160	200	250	250/315	400	400/500
		690 V	A	63	125	160	200	250	250/315	400	400/500
AC-23A/B		400 V	A	63	125	160	200	250	250/250	400	500/500
		500 V	A	45	100	125	160	200	200/200	315	315/315
		690 V	A	35	80	100	125	160	250/315	250	250/250
DC-21A/B		220 V	A	63	125	160	200	250	250/315	400	400/500
		420 V	A	-	-	160	200	250	250/315	400	400/500
		560 V	A	-	-	60	60	60	60	400	400/500
DC-22A/B		220 V	A	63	125	160	200	250	250/315	400	400/500
		420 V	A	-	-	160	200	250	250/315	400	400/500
		560 V	A	-	-	40/60	40/60	40/60	40/60	400	400/500
DC-23A/B		220 V	A	35	80	160	200	250	250/250	400	400/400
		420 V	A	-	-	160	200	250	250/250	400	400/400
		560 V	A	-	-	-	-	-	-	400	400/400
Potere di chiusura Rated making capacity	400 V AC23		A	630	1250	1600	1600	1600	1600	4000	4000
Potere di interruzione Rated breaking capacity	415 V AC23		A	504	1000	1280	1600	2000	2000	3200	3200
Corrente di breve durata Short-circuit withstand current		1 sec	kA	5	5	8	8	8	8	13	13
Corrente di breve durata Short-circuit withstand current		0,25sec	kA	10	10	16	16	16	16	26	26
Potere di chiusura in corto circuito Short-circuit making capacity		400 V	kA	7,5	7,5	13,5	13,5	13,5	13,5	26	26
Potenza nominale d'impiego Rated operation power	AC-23A	400 V	kW	33	65	85	105	130	130	210	210
Corrente di corto circuito condizionata da fusibile / Rated fuse short-circuit current											
Tipo fusibile / Back up fuse			A	63	125	160	200	250	315	400	500
Valore efficace / R.M.S. value			kA	50	50	50	50	50	50	50	50
Valore di picco / Peak value			kA	10	15	16	20	25	27	30	37
Durata meccanica / Mechanical endurance			n	12000	10000	10000	10000	10000	10000	8000	8000
Durata elettrica / Electrical endurance			n	3000	2000	2000	2000	2000	2000/200	1500	1500/200
Potenza condensatori a 400 V Rated capacitor power at 400 V			kVAR	30	50	70	90	110	110	180	180
Potenza dissipata per polo / Power losses for pole			W	0,4	1,7	1,6	2,4	3,8	6,0	9,4	14,8
Dimensione cavo / Cable section			mmq	16	50	70	95	120	185	240	2x150
Dimensione barre / Bars dimension			mm	12x3	16x3	20x4	20x5	20x6	22x8	2x25x5	2x25x5
Sforzi di manovra / Operation torque			Nm	8	8	12	12	12	12	18	18
Peso netto / Net weight		3P	kg	0,9	0,9	1,5	1,5	1,5	1,5	3,5	3,5
		3P	kg	1	1	1,6	1,6	1,6	1,6	3,8	3,8

Interruttori di manovra - Sezionatori

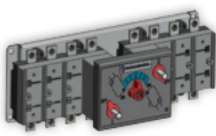

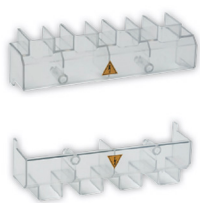

Serie/Series HLNS								
	HLN5S	HLN6S			HLN7S		HLN8S	
A	630	800	1000	1250	1600	2000	2500	3150
V	1000	1000	1000	1000	1000	1000	1000	1000
	1500	1500	1500	1500	1500	1500	1500	1500
kV	12	12	12	12	12	12	12	12
A	630	800	1000	1250	1600	2000	2500	3150
A	630	800	1000	1250	1600	2000	2500	3150
A	630	800	1000	1250	1250	1600	2000	2500
A	630	800	1000	1250	1250	1250	1250	1250
A	630	800	1000	1250	1250	1250	-	-
A	630	800	1000	1250	-	-	-	-
A	630	800	1000	1250	-	-	-	-
A	630	800	1000	1250	-	-	-	-
A	500	800	800	800	-	-	-	-
A	400	400	400	400	-	-	-	-
A	630	800	1000	1250	1600	200	-	-
A	630	-	-	-	-	-	-	-
A	630	-	-	-	-	-	-	-
A	630	800	1000	1250	-	-	-	-
A	630	-	-	-	-	-	-	-
A	630	-	-	-	-	-	-	-
A	630	500	630	800	-	-	-	-
A	630	-	-	-	-	-	-	-
A	630	-	-	-	-	-	-	-
A	6300	8000	1000	12500	-	-	-	-
A	5040	6400	8000	10000	-	-	-	-
kA	26,5	35	35	35	50	50	50	50
kA	53	70	70	70	100	100	100	100
kA	30	73,5	73,5	73,5	105	105	105	105
kW	330	420	525	630	630	630	-	-
A	630	800	1000	1250	-	-	-	-
kA	50	100	100	100	-	-	-	-
kA	40	50	60	70	-	-	-	-
n	8000	7000	7000	7000	4000	4000	2000	2500
n	1500	1000	1000	1000	500	500	500	500
kVAR	300	380	475	600	600	-	-	-
W	15,6	17,5	27,3	12,7	38,3	61,3	91,7	145,5
mmq	2x185	2x240	-	-	-	-	-	-
mm	2x40x5	2x50x5	2x50x6	2x50x8	3x50x8	3x50x12	4x50x12	6x50x12
Nm	34	45	45	45	70	70	70	70
kg	5,5	11	11	11	18	18	25	25
kg	6	12	12	12	19,2	19,2	26,5	26,5

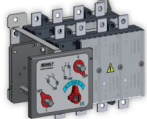
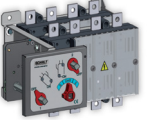
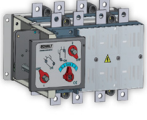

Interruttori di manovra - Sezionatori

Commutatori manuali orizzontali I-O-II serie COHLNS				
	Corrente nominale In(A)	Dimensioni LxHxP (mm)	Codice 3P+N	Euro
 <p>Commutatore orizzontale COHLN1HS 3P+N sezionabile senza manovra montaggio su piastra profondità minima porta 156mm</p>	160	315x113x104	COHLN1HS4160	
 <p>Commutatore orizzontale COHLN3S 3P+N sezionabile senza manovra montaggio su piastra profondità minima porta 163mm</p>	250	360x152x111	COHLN3S4250	
 <p>Commutatore orizzontale COHLN4S 3P+N sezionabile senza manovra montaggio su piastra profondità minima porta 183mm</p>	400	490x196x129	COHLN4S4400	
 <p>Commutatore orizzontale COHLN5S 3P+N sezionabile senza manovra montaggio su piastra profondità minima porta 214,5mm</p>	630	606x230x160,5	COHLN5S4630	

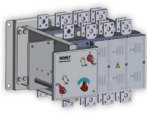
Accessori per commutatori COHLNS					
	Descrizione		Codice	Montaggio su	Euro
 <p>Calotte di protezione dei terminali</p>	superiori		KLU/000S	COHLN1HS	
	superiori		KLU/3S	COHLN3S	
	superiori		KLU/4S	COHLN4S	
	superiori		KLU/5S	COHLN5S	
	inferiori		KLL/000S	COHLN1HS	
	inferiori		KLL/3S	COHLN3S	
	inferiori		KLL/4S	COHLN4S	
	inferiori		KLL/5S	COHLN5S	
 <p>Manovra rinviata blocco porta (albero da ordinare a parte)</p>	NERA		MRBG/CS4S	COHLN1HS, 3S, 4S	
	NERA		MRBG/CS5S	COHLN5S	
 <p>Albero di comando per manovre rinviate</p>	300mm		ALB300/CS3S	COHLN1HS, 3S	
	300mm		ALB300/CS8S	COHLN4S, 5S	
 <p>Contatti ausiliari contatti in scambio CO</p>	1CO		HS1/CS3S	COHLN1HS, 3S	
	1CO		HS1/CS8S	COHLN4S, 5S	
	2CO		HS2/CS3S	COHLN1HS, 3S	
	2CO		HS2/CS8S	COHLN4S, 5S	

Interruttori di manovra - Sezionatori

Commutatori manuali sovrapposti I-0-II serie CSHLNS							
		Corrente nominale In(A)	Dimensioni LxHxP (mm)	Codice 3P	Euro	Codice 3P+N	Euro
	Commutatore sovrapposto CSHLN3S 3P o 3P+N sezionabile senza manovra montaggio su piastra profondità minima porta 264mm	160	247x152x247	CSHLN3S3160		CSHLN3S4160	
		250		CSHLN3S3250		CSHLN3S4250	
	Commutatore sovrapposto CSHLN4S 3P o 3P+N sezionabile senza manovra montaggio su piastra profondità minima porta 315mm	400	338x196x299	CSHLN4S3400		CSHLN4S4400	
	Commutatore sovrapposto CSHLN5S 3P o 3P+N sezionabile senza manovra montaggio su piastra profondità minima porta 369mm	630	390x230x353	CSHLN5S3630		CSHLN5S4630	
		800		CSHLN5S3800		CSHLN5S4800	
	Commutatore sovrapposto CSHLN6S 3P o 3P+N sezionabile senza manovra montaggio su piastra profondità minima porta 444mm	1000	517x306x428	CSHLN6S31000		CSHLN6S41000	
		1250		CSHLN6S31250		CSHLN6S41250	
	Commutatore sovrapposto CSHLN7S 3P o 3P+N sezionabile senza manovra montaggio su piastra profondità minima porta 514mm	1600	517x306x498	CSHLN7S31600		CSHLN7S41600	
		2000		CSHLN7S32000		CSHLN7S42000	
	Commutatore sovrapposto CSHLN8S 3P o 3P+N sezionabile senza manovra montaggio su piastra profondità minima porta 594mm	2500	517x306x578	CSHLN8S32500		CSHLN8S42500	
		3150		CSHLN8S33150		CSHLN8S43150	

Accessori per commutatori CSHLNS					
	Descrizione	Codice	Montaggio su	Euro	
	Manovra rinviata blocco porta (albero da ordinare a parte)	NERA	MRBG/CS4S	CSHLNS3S, 4S	
		NERA	MRBG/CS5S	CSHLN5S	
		NERA	MRBG/CS6S	CSHLN6S	
		NERA	MRBG/CS8S	CSHLN7S, CSHLN8S	
	Albero di comando per manovre rinviate	300mm	ALB300/CS3S	CSHLNS3S	
		300mm	ALB300/CS8S	CSHLN4S, 5S, 6S, 7S, 8S	
	Contatti ausiliari contatti in scambio CO	1CO	HS1/CS3S	CSHLNS3S	
		1CO	HS1/CS8S	CSHLN4S, 5S, 6S, 7S, 8S	
		2CO	HS2/CS3S	CSHLN4S, 5S	
		2CO	HS2/CS8S	CSHLN4S, 5S, 6S, 7S, 8S	

Interruttori di manovra - Sezionatori

Serie/Series COHLNS - CSHLNS							
Tipo / Type				COHLN1HS	CO/CSHLN3S		CO/CSHLN4S
Corrente nominale / Rated current		In	A	160	160	250	400
Tensione nominale d'isolamento Rated insulation voltage		Ui	V	1000	1000	1000	1000
				1500	1500	1500	1500
Tensione nominale impulso Impulse withstand voltage		Uimp	kV	8	12	12	12
Corrente nominale termica Rated thermal current		Ith	A	160	160	250	400
Corrente nominale d'impiego Ie/Rated operational current Ie							
AC-21A/B		400 V	A	125/160	160	250	400
		500 V	A	125/160	160	250	400
		690 V	A	125/160	160	250	400
AC-22A/B		400 V	A	125/160	160	250	400
		500 V	A	125/125	160	250	400
		690 V	A	125/125	160	250	400
AC-23A/B		400 V	A	125/125	160	250	400
		500 V	A	100/100	125	200	315
		690 V	A	80/80	100	160	250
DC-21A/B		220 V	A	125/160	160	250	400
		420 V	A	-	160	250	400
		560 V	A	-	-	-	400
DC-22A/B		220 V	A	125/125	160	250	400
		420 V	A	-	160	250	400
		560 V	A	-	-	-	400
DC-23A/B		220 V	A	80/80	160	250	400
		420 V	A	-	160	250	400
		560 V	A	-	-	-	400
Potere di chiusura Rated making capacity	AC23	400 V	A	1250	1600	2500	4000
Potere di interruzione Rated breaking capacity	AC23	400 V	A	1000	1280	2000	3200
Corrente di breve durata Short-circuit withstand current		1 sec	kA	5	8	8	13
Corrente di breve durata Short-circuit withstand current		0,25 sec	kA	10	16	16	26
Potere di chiusura in corto circuito Short-circuit making capacity		400 V	kA	7,5	13,5	13,5	26
Potenza nominale d'impiego Rated operation power	AC-23A	400 V	kW	65	85	130	210
Corrente di corto circuito condizionata da fusibile / Rated fuse short-circuit current							
Tipo fusibile / Back up fuse			A	160	160	250	400
Valore efficace / R.M.S. value			kA	50	50	50	50
Valore di picco / Peak value			kA	16	16	25	30
Durata meccanica / Mechanical endurance			n	10000	10000	10000	8000
Durata elettrica / Electrical endurance			n	2000	2000	2000	1500
Potenza condensatori Rated capacitor power			kVAR	50	70	110	180
Potenza dissipata per polo / Power losses for pole			W	2,7	1,6	3,8	9,4
Dimensione cavo / Cable section			mmq	70	70	120	240
Dimensione barre / Bars dimension			mm	16x4	20x4	20x6	2x25x5

Interruttori di manovra - Sezionatori

	CO/CSHLN55		CSHLN65		CSHLN75		CSHLN85	
A	630	800	1000	1250	1600	2000	2500	3150
V	1000	1000	1000	1000	1000	1000	1000	1000
	1500	1500	1500	1500	1500	1500	1500	1500
kV	12	12	12	12	12	12	12	12
A	630	800	1000	1250	1600	200	2500	3150
A	630	630/800	1000	1250	1600	2000	2500	3150
A	630	630/800	1000	1250	1250	1600	200	2500
A	630	630/800	1000	1250	1250	1250	1250	1250
A	630	630/800	1000	1250	1250	1250	-	-
A	630	630/800	1000	1250	-	-	-	-
A	630	630/800	1000	1250	-	-	-	-
A	630	630/800	1000	1250	-	-	-	-
A	500	500/500	800	800	-	-	-	-
A	400	400/400	400	400	-	-	-	-
A	630	630/800	1000	1250	1600	2000	-	-
A	630	630/800	-	-	-	-	-	-
A	630	630/800	-	-	-	-	-	-
A	630	630/800	1000	1250	-	-	-	-
A	630	630/630	-	-	-	-	-	-
A	630	630/630	-	-	-	-	-	-
A	630	630/630	630	800	-	-	-	-
A	630	630/630	-	-	-	-	-	-
A	630	630/630	-	-	-	-	-	-
A	6300	6300	10000	12500	-	-	-	-
A	5040	5040	8000	10000	-	-	-	-
kA	26,5	26,5	35	35	50	50	50	50
kA	53	53	70	70	100	100	100	100
kA	30	30	73,5	73,5	105	105	105	105
kW	330	330	525	630	630	630	-	-
A	630	800	1000	1250	-	-	-	-
kA	50	50	100	100	-	-	-	-
kA	40	50	60	70	-	-	-	-
n	8000	8000	7000	7000	4000	4000	2000	2500
n	1500	1500/200	1000	1000	500	500	500	500
kVAR	300	300	475	600	-	-	-	-
W	15,6	25,7	27,3	42,7	38,3	61,3	91,7	145,5
mmq	2x185	2x240	-	-	-	-	-	-
mm	2x40x5	2x40x6	2x50x6	2x50x8	3x50x8	3x50x12	4x50x12	6x50x12

Interruttori di manovra - Sezionatori

Commutatori motorizzati sovrapposti I-0-II serie CSHLNSM						
	Corrente nominale In(A)	Dimensioni LxHxP (mm)	Codice 3P	Euro	Codice 3P+N	Euro
 <p>Commutatore motorizzato CSHLN3SM 3P o 3P+N sezionabile con manovra di emergenza montaggio su piastra Tensione di comando motore 220Vac</p>	160	296x152x249	CSHLN3SM3160		CSHLN3SM4160	
	250		CSHLN3SM3250		CSHLN3SM4250	
	315		CSHLN3SM3315		CSHLN3SM4315	
 <p>Commutatore motorizzato CSHLN4SM 3P o 3P+N sezionabile con manovra di emergenza montaggio su piastra Tensione di comando motore: 24Vdc, 110/220Vac</p>	400	416x196x290	CSHLN4SM3400		CSHLN4SM4400	
 <p>Commutatore motorizzato CSHLN5SM 3P o 3P+N sezionabile con manovra di emergenza montaggio su piastra Tensione di comando motore: 24Vdc, 110/220Vac</p>	630	452x230x355	CSHLN5SM3630		CSHLN5SM4630	
	800		CSHLN5SM3800		CSHLN5SM4800	
 <p>Commutatore motorizzato CSHLN6SM 3P o 3P+N sezionabile con manovra di emergenza montaggio su piastra Tensione di comando motore: 24Vdc, 110/220Vac</p>	1000	514x306x412	CSHLN6SM31000		CSHLN6SM41000	
	1250		CSHLN6SM31250		CSHLN6SM41250	
 <p>Commutatore motorizzato CSHLN7SM 3P o 3P+N sezionabile con manovra di emergenza montaggio su piastra Tensione di comando motore: 24Vdc, 110/220Vac</p>	1600	514x306x490	CSHLN7SM31600		CSHLN7SM41600	
	2000		CSHLN7SM32000		CSHLN7SM42000	
 <p>Commutatore motorizzato CSHLN8SM 3P o 3P+N sezionabile con manovra di emergenza montaggio su piastra Tensione di comando motore: 24Vdc, 110/220Vac</p>	2500	563x306x580	CSHLN8SM32500		CSHLN8SM42500	
	3150		CSHLN8SM33150		CSHLN8SM43150	

Interruttori di manovra - Sezionatori

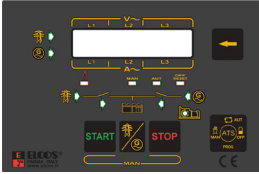
Centralina di commutazione						
	Descrizione	Tensione di alimentazione	Codice	Riferimento interno	Euro	
	<ul style="list-style-type: none"> • Sorveglianza automatica delle anomalie non messaggi sul display. • Controllo completo voltmetrico trifase della rete e del gruppo elettrogeno (sottotensione, sovratensione, asimmetria fasi, errata sequenza fasi, sottofrequenza e sovralfrequenza). • Pulsanti manuali di avviamento e arresto del gruppo elettrogeno. • Spie presenza rete e generatore. • Spie di commutazione avvenuta. • Test in 6 lingue: Italiano, Inglese, Francese, Tedesco, Spagnolo, Portoghese. • Porta seriale RS485. • Protocollo MODBus RTU. • Comandi remoti (avviamento, blocco, EJP). • Orologio per programmare l'avviamento e il blocco del gruppo elettrogeno. • Montaggio ad incasso foro 137x88mm • Dimensioni di ingombro 157x109x74mm 	12/24V DC	ATS-150			

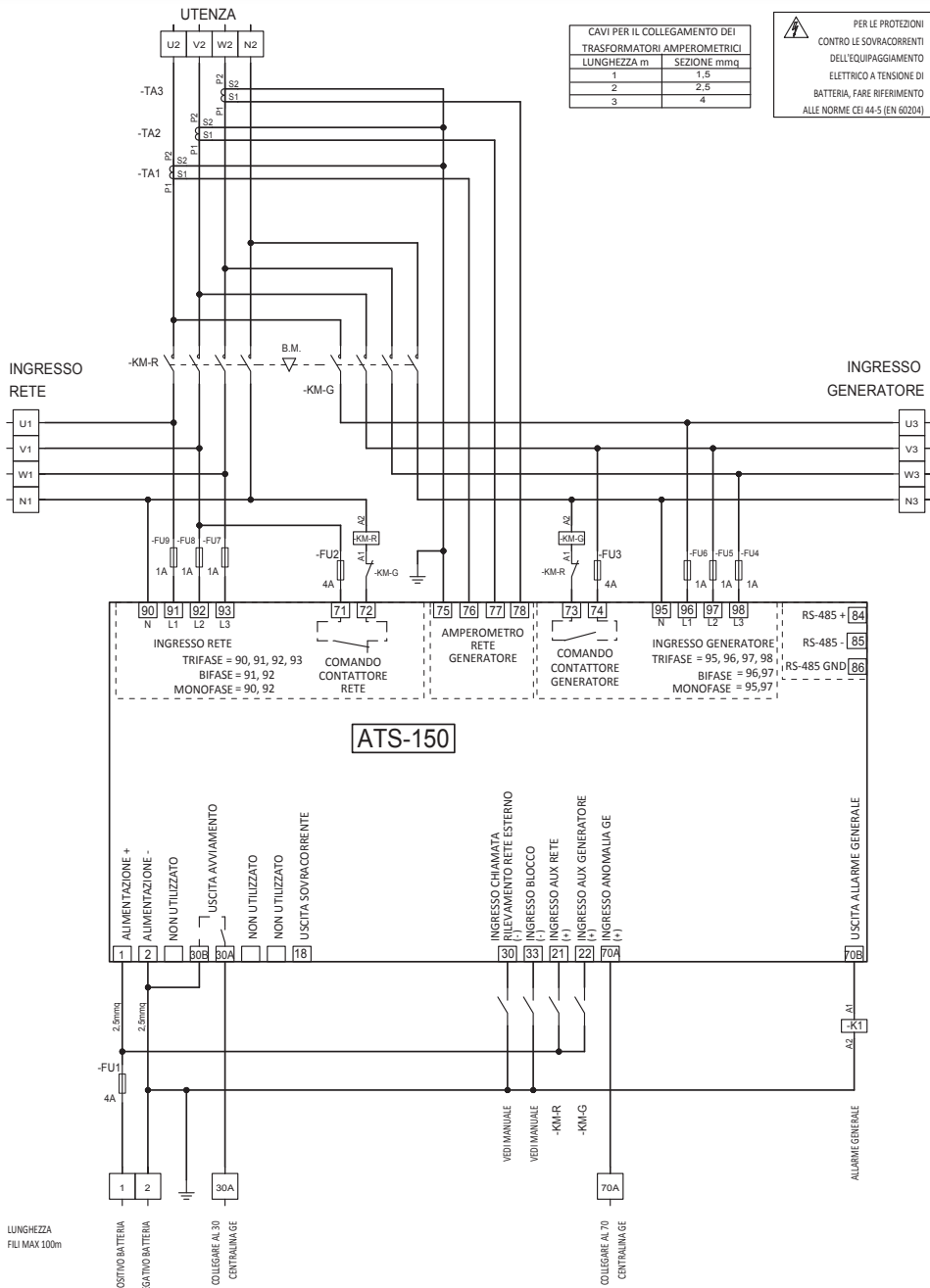

Interruttori di manovra - Sezionatori

Serie/Series CSHLNSM									
Tipo / Type				CSHLN3SM			CSHLN4SM	CSHLN5SM	
Corrente nominale / Rated current		In	A	160	250	315	400	630	800
Tensione nominale d'isolamento Rated insulation voltage		Ui	V	1000	1000	1000	1000	1000	1000
				1500	1500	1500	1500	1500	1500
Corrente nominale termica Rated thermal current		Ith	A	160	250	315	400	630	800
Corrente nominale d'impiego Ie/Rated operational current Ie									
AC-21A/B		400 V	A	160	250	250/315	400	630	630/800
		500 V	A	160	250	250/315	400	630	630/800
		690 V	A	160	250	250/315	400	630	630/800
AC-22A/B		400 V	A	160	250	250/315	400	630	630/800
		500 V	A	160	250	250/315	400	630	630/800
		690 V	A	160	250	250/315	400	630	630/800
AC-23A/B		400 V	A	160	250	250/315	400	630	630/800
		500 V	A	125	200	200/200	315	500	500/500
		690 V	A	100	160	160/160	250	400	400/400
DC-21A/B(1)		220 V	A	160	250	250/315	400	630	630/800
		420 V	A	160	250	250/315	400	630	630/800
		560 V	A	-	-	-	400	630	630/800
DC-22A/B(1)		220 V	A	160	250	250/315	400	630	630/800
		420 V	A	160	250	250/250	400	630	630/800
		560 V	A	-	-	-	400	630	630/800
DC-23A/B(1)		220 V	A	160	250	250/250	400	630	630/800
		420 V	A	160	250	250/250	400	630	630/800
		560 V	A	-	-	-	400	630	630/800
Potere di chiusura Rated making capacity	400 V AC23		A	1600	2500	2500	4000	6300	6300
Potere di interruzione Rated breaking capacity	400 V AC23		A	1280	2000	2000	3200	5040	5040
Corrente di breve durata Short-circuit withstand current		1 sec	kA	8	8	8	13	26,5	26,5
Corrente di breve durata Short-circuit withstand current		0,25	kA	16	16	16	26	53	53
Potere di chiusura in corto circuito Short-circuit making capacity		400 V	kA	13,5	13,5	13,5	26	30	30
Potenza nominale d'impiego Rated operational power	AC-23A	400 V	kW	85	130	130	210	330	330
Corrente di corto circuito condizionata da fusibile / Rated fuse short circuit current									
Tipo fusibile / Back up fuse			A	160	250	315	400	630	800
Valore efficace / R.M.S. value			kA	50	50	50	50	50	50
Valore di picco / Peak value			kA	16	25	27	30	40	50
Durata meccanica / Mechanical endurance			n	10000	10000	10000	8000	8000	8000
Durata elettrica / Electrical endurance			n	2000	2000	2000/2000	1500	1500	1500/2000
Potenza dissipata per polo / Power losses for pole			W	1,6	3,8	6,0	9,4	15,6	25,7
Dimensione cavo / Cable section			mmq	70	120	185	240	2X185	2X240
Dimensione barre / Bars dimension			mm	20x4	20x6	22x8	2x25x5	2x40x5	2x40x6
Tempi di commutazione / Change over time		[I-II o II-I]	sec	1,5	1,8	1,8	1,8	2,8	2,8
Tensione di alimentazione c.c. / DC voltage supply		± 10%	V	12/24	12/24	12/24	24	24	24
		min	V	18	18	18	18	18	18
Tensione di alimentazione c.a. / AC voltage supply		± 10%	V	-	-	-	230	230	230
Consumo comando elettrico / Power motor consumption			A	3	3	3	4	4	4
Peso netto Net weight		3P	Kg	5,5	5,5	5,5	17	22	22
		4P		6	6	6	18	24	24

Interruttori di manovra - Sezionatori

	CSHLN6SM		CSHLN7SM		CSHLN8SM	
A	1000	1250	1600	2000	2500	3150
V	1000	1000	1000	1000	1000	1000
	1500	1500	1500	1500	1500	1500
A	1000	1250	1600	2000	25000	3150
A	1000	1250	1600	2000	2500	3150
A	1000	1250	1250	1600	2000	2500
A	1000	1250	1250	1250	1250	1250
A	1000	1250	1250	1250	-	-
A	1000	1250	-	-	-	-
A	1000	1250	-	-	-	-
A	1000	1250	-	-	-	-
A	800	1000	-	-	-	-
A	630	800	-	-	-	-
A	1000	1250	1600	2000	-	-
A	-	-	-	-	-	-
A	-	-	-	-	-	-
A	1000	1250	-	-	-	-
A	-	-	-	-	-	-
A	-	-	-	-	-	-
A	630	800	-	-	-	-
A	-	-	-	-	-	-
A	-	-	-	-	-	-
A	10000	12500	-	-	-	-
A	8000	10000	-	-	-	-
kA	50	50	50	50	50	50
kA	100	100	100	100	100	100
kA	105	105	105	105	105	105
kW	325	630	630	630	-	-
A	1000	1250	-	-	-	-
kA	100	100	-	-	-	-
kA	60	70	-	-	-	-
n	4000	4000	4000	4000	2500	2500
n	1000	1000	500	500	500	500
W	24,3	38	38,3	61,3	91,7	145,5
mmq	-	-	-	-	-	-
mm	2x50x6	2x50x8	3x50x8	3x50x12	4x50x12	6x50x12
sec	3	3	3,8	3,8	3,8	3,8
V	24	24	24	24	24	24
V	18	18	18	18	18	18
V	230	230	230	230	230	230
A	5+6	5+6	5+6	5+6	5+6	5+6
Kg	37	37	51	51	70	70
	37	37	53	53	74	74

Interruttori di manovra - Sezionatori

Sezionatori con fusibili serie HSLNS							
		Corrente nominale In(A)	Fusibile	Codice 3P	Euro	Codice 3P+N	Euro
 <p>Sezionatore serie HSLN000S per fusibili tipo NH000 3P o 3P+N sezionabile senza manovra albero 200mm incluso Montaggio su piastra</p>		32	000	HSLN000S332		HSLN000S432	
		63	000	HSLN000S363		HSLN000S463	
		100	000	HSLN000S3100		HSLN000S4100	
 <p>Sezionatore serie HSLN00S, HSLN0S per fusibili tipo NH00 e NH0 3P o 3P+N sezionabile senza manovra albero 200mm incluso Montaggio su piastra</p>		125	00	HSLN00S3125		HSLN00S4125	
		160	00	HSLN00S3160		HSLN00S4160	
		125	0	HSLN0S3125		HSLN0S4125	
		160	0	HSLN0S3160		HSLN0S4160	
 <p>Sezionatore serie HSLN1S per fusibili tipo NH 1 3P o 3P+N sezionabile senza manovra albero 200mm incluso Montaggio su piastra</p>		250	1	HSLN1S3250		HSLN1S4250	
 <p>Sezionatore serie HSLN2S per fusibili tipo NH 2 3P o 3P+N sezionabile senza manovra albero 200mm incluso Montaggio su piastra</p>		400	2	HSLN2S3400		HSLN2S4400	
 <p>Sezionatore serie HSLN3S per fusibili tipo NH 3 3P o 3P+N sezionabile senza manovra albero 200mm incluso Montaggio su piastra</p>		630	3	HSLN3S3630		HSLN3S4630	
		800	3	HSLN3S3800		HSLN3S4800	

Interruttori di manovra - Sezionatori

ACCESSORI per serie HSLNS					
	Descrizione	Codice	Montaggio su	Euro	
 <p>Manovra diretta con schermo di protezione FUSIBILI</p>		MD/HSLN000S	HSLN000S		
		MD/HSLN0S	HSLN000S, HSLN0S		
		MD/HSLN1S	HSLN1S		
		MD/HSLN2S	HSLN2S		
		MD/HSLN3S	HSLN3S		
 <p>Manovra rinviata blocco porta (albero da ordinare a parte se non è sufficiente quello L=200 compreso nella confezione del sezionatore)</p>	NERA	MRBG/3S	HSLN000S/00S/0S		
	NERA	MRBG/5S	HSLN1S/2S		
	NERA	MRBG/6S	HSLN3S		
	ROSSO/GIALLO	MRBR/3S	HSLN000S/00S/0S		
	ROSSO/GIALLO	MRBR/5S	HSLN1S/2S		
	ROSSO/GIALLO	MRBR/6S	HSLN3S		
 <p>Albero di comando per manovre rinviate</p>	300mm	ALB300/3S	HSLN000S/00S/0S		
	300mm	ALB300/7S	HSLN1S/2S/3S		
	400mm	ALB400/3S	HSLN000S/00S/0S		
	400mm	ALB400/7S	HSLN1S/2S/3S		
 <p>Schermo di protezione FUSIBILI</p>		KPF/000S	HSLN000S		
		KPF/0S	HSLN000S, HSLN0S		
		KPF/1S	HSLN1S		
		KPF/2S	HSLN2S		
		KPF/3S	HSLN3S		
 <p>Calotte di protezione dei terminali</p>	superiori	KLU/000S	HSLN000S		
	superiori	KLU/3S	HSLN000S, HSLN0S		
	superiori	KLU/4S	HSLN1S		
	superiori	KLU/5S	HSLN2S		
	superiori	KLU/6S	HSLN3S		
	inferiori	KLL/000S	HSLN000S		
	inferiori	KLL/3S	HSLN000S, HSLN0S		
	inferiori	KLL/4S	HSLN1S		
	inferiori	KLL/5S	HSLN2S		
	inferiori	KLL/6S	HSLN3S		
 <p>Contatti ausiliari con apertura anticipata contatti in scambio CO</p>	1CO	HS1/3S	HSLN000S/00S/0S		
	1CO	HS1/5S	HSLN2S		
	1CO	HS1/8S	HSLN1S/3S		
	2CO	HS2/3S	HSLN000S/00S/0S		
	2CO	HS2/5S	HSLN2S		
	2CO	HS2/8S	HSLN1S/3S		







Interruttori di manovra - Sezionatori

Serie/Series HSLNS						
Tipo / Type	HSLN000S					
Corrente nominale / Rated current	In	A	32	63	100	
Tensione nominale d'isolamento / Rated insulation voltage	Ui	V	1000	1000	1000	
			1500	1500	1500	
Tensione nominale impulso / Impulse withstand voltage	Uimp	kV	8	8	8	
Corrente nominale termica / Rated thermal current	Ith	A	32	63	100	
Corrente nominale d'impiego Ie / Rated operational current Ie						
AC-21A	400 V	A	32	63	100	
	500 V	A	32	63	100	
	690 V	A	32	63	100	
AC-22A	400 V	A	32	63	80	
	500 V	A	32	63	80	
	690 V	A	32	63	80	
AC-23A	400 V	A	32	63	80	
	500 V	A	32	45	63	
	690 V	A	20	32	45	
DC-21A(1) ¹	48 V	A	32	63	100	
	110 V	A	32	63	100	
	220 V	A	32	63	100	
	400 V	A	-	-	-	
	500 V	A	-	-	-	
DC-22A(1) ¹	48 V	A	32	63	80	
	110 V	A	32	63	80	
	220 V	A	32	63	80	
	400 V	A	-	-	-	
	500 V	A	-	-	-	
DC-23A(1) ¹	48 V	A	32	63	80	
	110 V	A	32	50	80	
	220 V	A	32	50	63	
	400 V	A	-	-	-	
Potenza nominale d'impiego / Rated operational power	AC-23A	400 V	kW	17	33	42
Corrente di corto circuito condizionata da fusibile / Rated fuse short circuit current						
Tipo fusibile / Back up fuse		A	32	63	80	
Valore efficace / R.M.S. value		kA	50	50	50	
Valore di picco / Peak value		kA	6	10	12	
Potere di chiusura nominale 420V c.a. cos ϕ 0,35 (0,45*) Rated making capacity at 420V AC cos ϕ 0,35 (0,45*)		A	320*	630*	800*	
Potere di interruzione nominale 420V cos ϕ 0,35 (0,45*) Rated breaking capacity at 420V cos ϕ 0,35 (0,45*)		A	256*	504*	640*	
Potere di chiusura e interruzione nominale c.c. (230V L/R=15) Road making and breaking capacity DC (230V L/R=15)		A	80	140	180	
Potenza condensatori / Rated capacitor power at 400V		kVAR	15	30	45	
Durata meccanica / Mechanical endurance		n	10000	10000	10000	
Durata elettrica / Electrical endurance		n	1500	1500	1500	
Potenza dissipata per polo ² / Power losses for pole ²		W	1,2	1,2	1,2	
Dimensione cavo / Cable section		mmq	10	16	35	
Dimensione barre / Bars dimension		mm	12x2	12x3	14x3	
Sforzi di manovra / Operation torque		Nm	8	8	8	
			8	8	8	
Peso netto / Net weight	3P	kg	1	1	1	
	3P	kg	1,1	1,1	1,1	
¹ Due poli in serie / Two poles in series			² Escluso fusibile / Fuse not considered			

Interruttori di manovra - Sezionatori

	<i>HSLN00S, HSLN0S</i>		<i>HSLN1S</i>	<i>HSLN2S</i>	<i>HSLN3S</i>	
A	125	160	250	400	630	800
V	1000	1000	1000	1000	1000	1000
	1500	1500	1500	1500	1500	1500
kV	12	12	12	12	12	12
A	125	160	250	400	630	800
A	125	160	250	400	630	800
A	125	160	250	400	630	800
A	125	160	250	400	630	800
A	125	160	250	400	630	800
A	125	160	250	400	630	800
A	125	160	250	400	630	800
A	125	160	250	400	630	630
A	100	125	200	315	500	500
A	80	100	160	250	400	400
A	125	160	250	400	630	800
A	125	160	250	400	630	800
A	125	160	250	400	630	800
A	125	160	250	400	630	630
A	125	160	250	400	630	630
A	-	-	-	400	630	630
A	125	160	250	400	630	800
A	125	160	250	400	630	800
A	125	160	250	400	630	800
A	125	160	250	400	630	630
A	125	160	250	400	630	630
-	-	-	-	400	630	630
A	125	160	250	400	630	630
A	125	160	200	315	500	500
A	125	160	160	250	400	400
A	125	160	-	-	-	-
kW	65	85	130	210	330	420
A	125	160	250	400	630	800
kA	50	50	50	50	50	50
kA	15	15	25	30	40	40
A	1250	1600	2500	4000	6300	8000
A	100	1280	2000	3200	5040	6400
A	320	400	640	1000	1600	2000
kVAR	50	70	110	180	300	370
n	8000	8000	7000	7000	4000	4000
n	1000	1000	1000	1000	1000	1000
W	4,8	4,8	12	19,2	30	30
mmq	50	7	120	240	2x185	2x240
mm	16x4	16x4	25x6	2x25x5	2x40x5	2x40x6
Nm	12	12	18	34	45	45
	12	12	18	34	45	45
kg	1,9	1,9	5	7	13	13
kg	2	2	5,3	7,4	14,5	14,5

Fusibili NH per impiego fino a 500Vac

Fusibili NH							
	Tipo	Descrizione	Montaggio su sezionatori	Taratura (A)	Codice	Riferimento interno	Euro
NH000							
	aM	500VAC Capacità di rottura 120kA Doppio indicatore Corpo in ceramica Attacchi in rame argentato	HSLN000S	16	NTS000-16/5AM		
				20	NTS000-20/5AM		
				25	NTS000-25/5AM		
				32	NTS000-32/5AM		
				40	NTS000-40/5AM		
				50	NTS000-50/5AM		
				63	NTS000-63/5AM		
	gG	500VAC Capacità di rottura 120kA Doppio indicatore Corpo in ceramica Attacchi in rame argentato	HSLN000S	16	NTS000-16/5GG		
				20	NTS000-20/5GG		
				25	NTS000-25/5GG		
				32	NTS000-32/5GG		
				40	NTS000-40/5GG		
				50	NTS000-50/5GG		
				80	NTS000-80/5GG		
NH00							
	aM	500VAC Capacità di rottura 120kA Doppio indicatore Corpo in ceramica Attacchi in rame argentato	HSLN00S	125	NTS00-125/5AM		
				160	NTS00-160/5AM		
	gG			125	NTS00-125/5GG		
				160	NTS00-160/5GG		
NH0							
	aM	500VAC Capacità di rottura 120kA Doppio indicatore Corpo in ceramica Attacchi in rame argentato	HSLN0S	125	NTS0-125/5AM		
				160	NTS0-160/5AM		
	gG			125	NTS0-125/5GG		
				160	NTS0-160/5GG		
NH1							
	aM	500VAC Capacità di rottura 120kA Doppio indicatore Corpo in ceramica Attacchi in rame argentato	HSLN1S	160	NTS1-160/5AM		
				200	NTS1-200/5AM		
				250	NTS1-250/5AM		
	gG			160	NTS1-160/5GG		
				200	NTS1-200/5GG		
				250	NTS1-250/5GG		
NH2							
	aM	500VAC Capacità di rottura 120kA Doppio indicatore Corpo in ceramica Attacchi in rame argentato	HSLN2S	315	NTS2-315/5AM		
				355	NTS2-355/5AM		
				400	NTS2-400/5AM		
	gG			315	NTS2-315/5GG		
				355	NTS2-355/5GG		
				400	NTS2-400/5GG		
NH3							
	aM	500VAC Capacità di rottura 120kA Doppio indicatore Corpo in ceramica Attacchi in rame argentato	HSLN3S	500	NTS3-500/5AM		
				630	NTS3-630/5AM		
				gG	500	NTS3-500/5GG	
	630				NTS3-630/5GG		
	800				NTS3-800/5GG		

Note

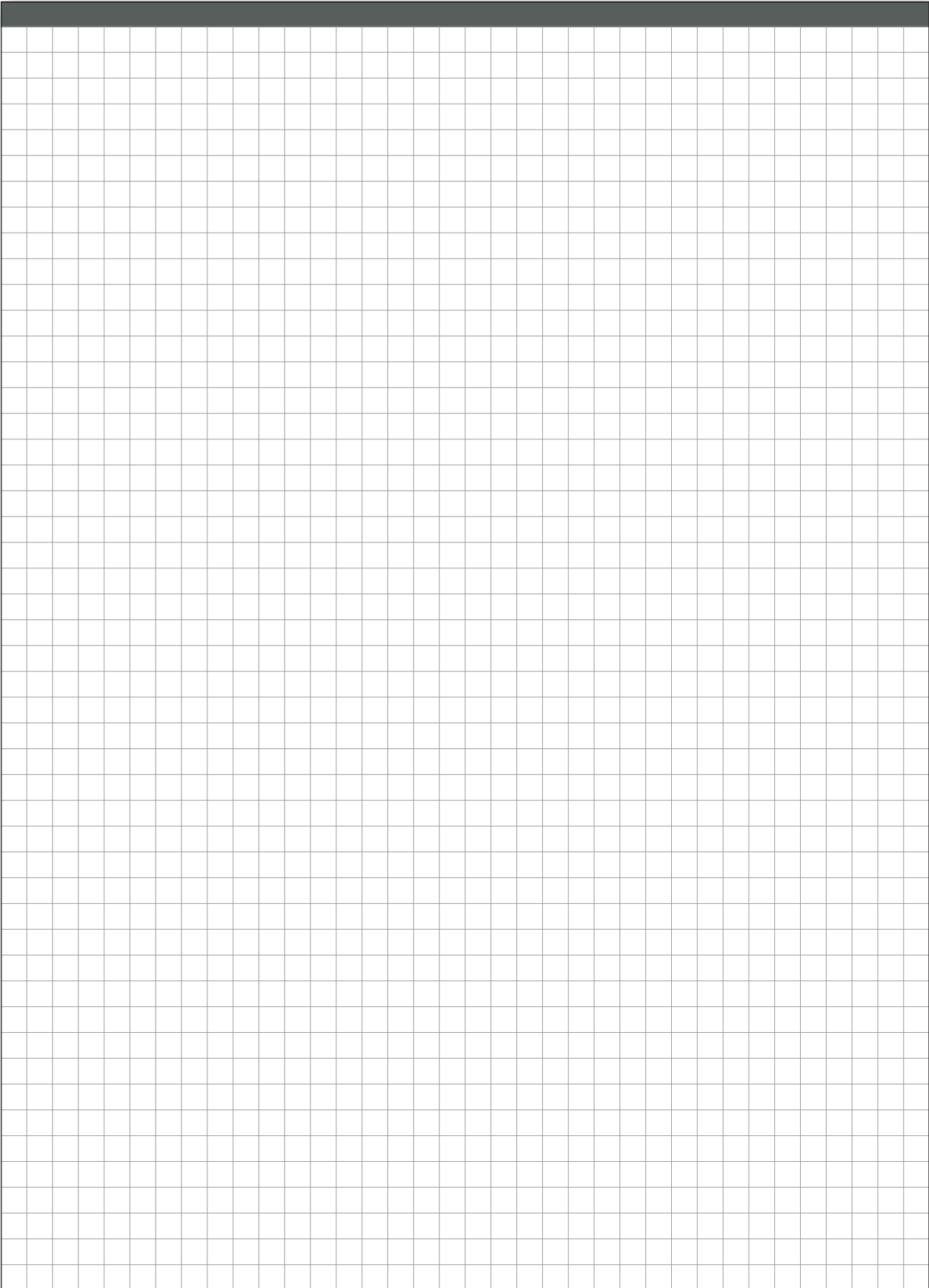

AEG

**APPARECCHIATURE
ELETTRICHE
INDUSTRIALI**

Elettra srl

Via Lisbona 28A/5 - 35127 Padova
Tel. +39 0498075544
info@elettra.it - www.elettra.it